

# DENON

TABLE TOP SINGLE CD PLAYER

## DN-S5000

OPERATING INSTRUCTIONS  
INSTRUCCIONES DE OPERACION

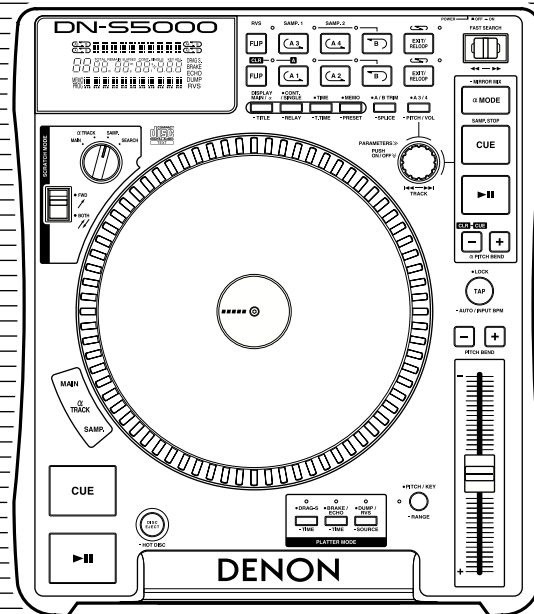

FOR ENGLISH READERS  
PARA LECTORES DE ESPAOL

PAGE 6 - PAGE 26  
PAGINA 27 - PAGINA 47



**CAUTION**  
RISK OF ELECTRIC SHOCK  
DO NOT OPEN



**CAUTION: TO REDUCE THE RISK OF ELECTRIC SHOCK, DO NOT REMOVE COVER (OR BACK). NO USER SERVICEABLE PARTS INSIDE. REFER SERVICING TO QUALIFIED SERVICE PERSONNEL.**



The lightning flash with arrowhead symbol, within an equilateral triangle, is intended to alert the user to the presence of uninsulated "dangerous voltage" within the product's enclosure that may be of sufficient magnitude to constitute a risk of electric shock to persons.



The exclamation point within an equilateral triangle is intended to alert the user to the presence of important operating and maintenance (servicing) instructions in the literature accompanying the appliance.

**WARNING: TO PREVENT FIRE OR SHOCK HAZARD, DO NOT EXPOSE THIS APPLIANCE TO RAIN OR MOISTURE.**

**CAUTION:**

- Handle the power supply cord carefully. Do not damage or deform the power supply cord. If it is damaged or deformed, it may cause electric shock or malfunction when used. When removing from wall outlet, be sure to remove by holding the plug attachment and not by pulling the cord.
- Do not open the top cover. In order to prevent electric shock, do not open the top cover. If problems occur, contact your DENON dealer.
- Do not place anything inside. Do not place metal objects or spill liquid inside the CD player. Electric shock or malfunction may result.

Please, record and retain the Model name and serial number of your set shown on the rating label.  
Model No. DN-S5000 Serial No. \_\_\_\_\_

**NOTE:**  
This CD player uses the semiconductor laser. To allow you to enjoy music at a stable operation, it is recommended to use this in a room of 5 °C (41 °F) –35 °C (95 °F).

CLASS 1 LASER PRODUCT  
LUOKAN 1 LASERLAITE  
KLASS 1 LASERAPPARAT

**"CLASS 1  
LASER PRODUCT"**

- ADVARSEL:** USYNLIG LASERSTRÅLING VED ÅBNING. NÅR SIKKERHEDSAFBRYDERE ER UDE AF FUNKTION. UNDGA UDSÆTTELSE FOR STRÅLING.
- VAROITUS!** LAITTEEN KÄYTTÄMINEN MUULLA KUIN TÄSSÄ KÄYTTÖOHJEESSA MAINITULLA TAVALLA SAATTAA ALTISTAA KÄYTTÄJÄN TURVALLISUUSLUOKAN 1 YLITTÄVÄLLE NÄKYMÄMTÖMÄLLE LASERSÄTEILYLLE.
- WARNING-** OM APPARATEN ANVÄNDS PÅ ANNAT SÄTT ÄN I DENNA BRUKSANVISNING SPECIFICERATS, KAN ANVÄNDAREN UTSÄTTAS FÖR OSYNLIG LASERSTRÅLNING SOM ÖVERSKRIDER GRÄNSEN FÖR LASERKLASS 1.



**LABELS** (for U.S.A. model only)

**CERTIFICATION**  
THIS PRODUCT COMPLIES WITH DHHS RULES 21 CFR SUBCHAPTER J APPLICABLE AT DATE OF MANUFACTURE.

**CAUTION:**  
USE OF CONTROLS OR ADJUSTMENTS OR PERFORMANCE OF PROCEDURES OTHER THAN THOSE SPECIFIED HEREIN MAY RESULT IN HAZARDOUS RADIATION EXPOSURE.

THE COMPACT DISC PLAYER SHOULD NOT BE ADJUSTED OR REPAIRED BY ANYONE EXCEPT PROPERLY QUALIFIED SERVICE PERSONNEL.

This device complies with Part 15 of the FCC Rules. Operation is subject to the following two conditions: (1) This device may not cause harmful interference, and (2) this device must accept any interference received, including interference that may cause undesired operation.

This Class B digital apparatus meets all requirements of the Canadian Interference-Causing Equipment Regulations.  
Cet appareil numérique de la classe B respecte toutes les exigences du Règlement sur le matériel brouilleur du Canada.

**SAFETY INSTRUCTIONS**

- Read Instructions – All the safety and operating instructions should be read before the product is operated.
- Retain Instructions – The safety and operating instructions should be retained for future reference.
- Heed Warnings – All warnings on the product and in the operating instructions should be adhered to.
- Follow Instructions – All operating and use instructions should be followed.
- Cleaning – Unplug this product from the wall outlet before cleaning. Do not use liquid cleaners or aerosol cleaners.
- Attachments – Do not use attachments not recommended by the product manufacturer as they may cause hazards.
- Water and Moisture – Do not use this product near water – for example, near a bath tub, wash bowl, kitchen sink, or laundry tub; in a wet basement; or near a swimming pool; and the like.
- Accessories – Do not place this product on an unstable cart, stand, tripod, bracket, or table. The product may fall, causing serious injury to a child or adult, and serious damage to the product. Use only with a cart, stand, tripod, bracket, or table recommended by the manufacturer, or sold with the product. Any mounting of the product should follow the manufacturer's instructions, and should use a mounting accessory recommended by the manufacturer.
- A product and cart combination should be moved with care. Quick stops, excessive force, and uneven surfaces may cause the product and cart combination to overturn.
- Ventilation – Slots and openings in the cabinet are provided for ventilation and to ensure reliable operation of the product and to protect it from overheating, and these openings must not be blocked or covered. The openings should never be blocked by placing the product on a bed, sofa, rug, or other similar surface. This product should not be placed in a built-in installation such as a bookcase or rack unless proper ventilation is provided or the manufacturer's instructions have been adhered to.
- Power Sources – This product should be operated only from the type of power source indicated on the marking label. If you are not sure of the type of power supply to your home, consult your product dealer or local power company. For products intended to operate from battery power, or other sources, refer to the operating instructions.
- Grounding or Polarization – This product may be equipped with a polarized alternating-current line plug (a plug having one blade wider than the other). This plug will fit into the power outlet only one way. This is a safety feature. If you are unable to insert the plug fully into the outlet, try reversing the plug. If the plug should still fail to fit, contact your electrician to replace your obsolete outlet. Do not defeat the safety purpose of the polarized plug.
- Power-Cord Protection – Power-supply cords should be routed so that they are not likely to be walked on or pinched by items placed upon or against them, paying particular attention to cords at plugs, convenience receptacles, and the point where they exit from the product.
- Outdoor Antenna Grounding – If an outside antenna or cable system is connected to the product, be sure the antenna or cable system is grounded so as to provide some protection against voltage surges and built-up static charges. Article 810 of the National Electrical Code, ANSI/NFPA 70, provides information with regard to proper grounding of the mast and supporting structure, grounding of the lead-in wire to an antenna discharge unit, size of grounding conductors, location of antenna-discharge unit, connection to grounding electrodes, and requirements for the grounding electrode. See Figure A.
- Lightning – For added protection for this product during a lightning storm, or when it is left unattended and unused for long periods of time, unplug it from the wall outlet and disconnect the antenna or cable system. This will prevent damage to the product due to lightning and power-line surges.
- Power Lines – An outside antenna system should not be located in the vicinity of overhead power lines or other electric light or power circuits, or where it can fall into such power lines or circuits. When installing an outside antenna system, extreme care should be taken to keep from touching such power lines or circuits as contact with them might be fatal.
- Overloading – Do not overload wall outlets, extension cords, or integral convenience receptacles as this can result in a risk of fire or electric shock.
- Object and Liquid Entry – Never push objects of any kind into this product through openings as they may touch dangerous voltage points or short-out parts that could result in a fire or electric shock. Never spill liquid of any kind on the product.
- Servicing – Do not attempt to service this product yourself as opening or removing covers may expose you to dangerous voltage or other hazards. Refer all servicing to qualified service personnel.
- Damage Requiring Service – Unplug this product from the wall outlet and refer servicing to qualified service personnel under the following conditions:
  - When the power-supply cord or plug is damaged,
  - If liquid has been spilled, or objects have fallen into the product,
  - If the product has been exposed to rain or water,
  - If the product does not operate normally by following the operating instructions. Adjust only those controls that are covered by the operating instructions as an improper adjustment of other controls may result in damage and will often require extensive work by a qualified technician to restore the product to its normal operation,
  - If the product has been dropped or damaged in any way, and
  - When the product exhibits a distinct change in performance – this indicates a need for service.
- Replacement Parts – When replacement parts are required, be sure the service technician has used replacement parts specified by the manufacturer or have the same characteristics as the original part. Unauthorized substitutions may result in fire, electric shock, or other hazards.
- Safety Check – Upon completion of any service or repairs to this product, ask the service technician to perform safety checks to determine that the product is in proper operating condition.
- Wall or Ceiling Mounting – The product should be mounted to a wall or ceiling only as recommended by the manufacturer.
- Heat – The product should be situated away from heat sources such as radiators, heat registers, stoves, or other products (including amplifiers) that produce heat.

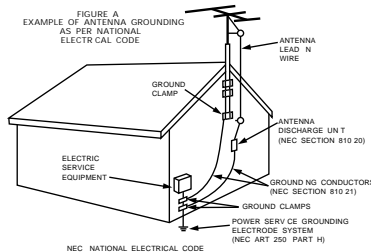

TOP PANEL DIAGRAM / OBERES BEDIENFELD-SCHEMA / SCHEMA DU PANNEAU SUPERIEUR / DIAGRAMA DEL PANEL SUPERIOR / OVERZICHT VAN BOVENPANEEL / BILD ÖVER ÖVERSTA PANELEN

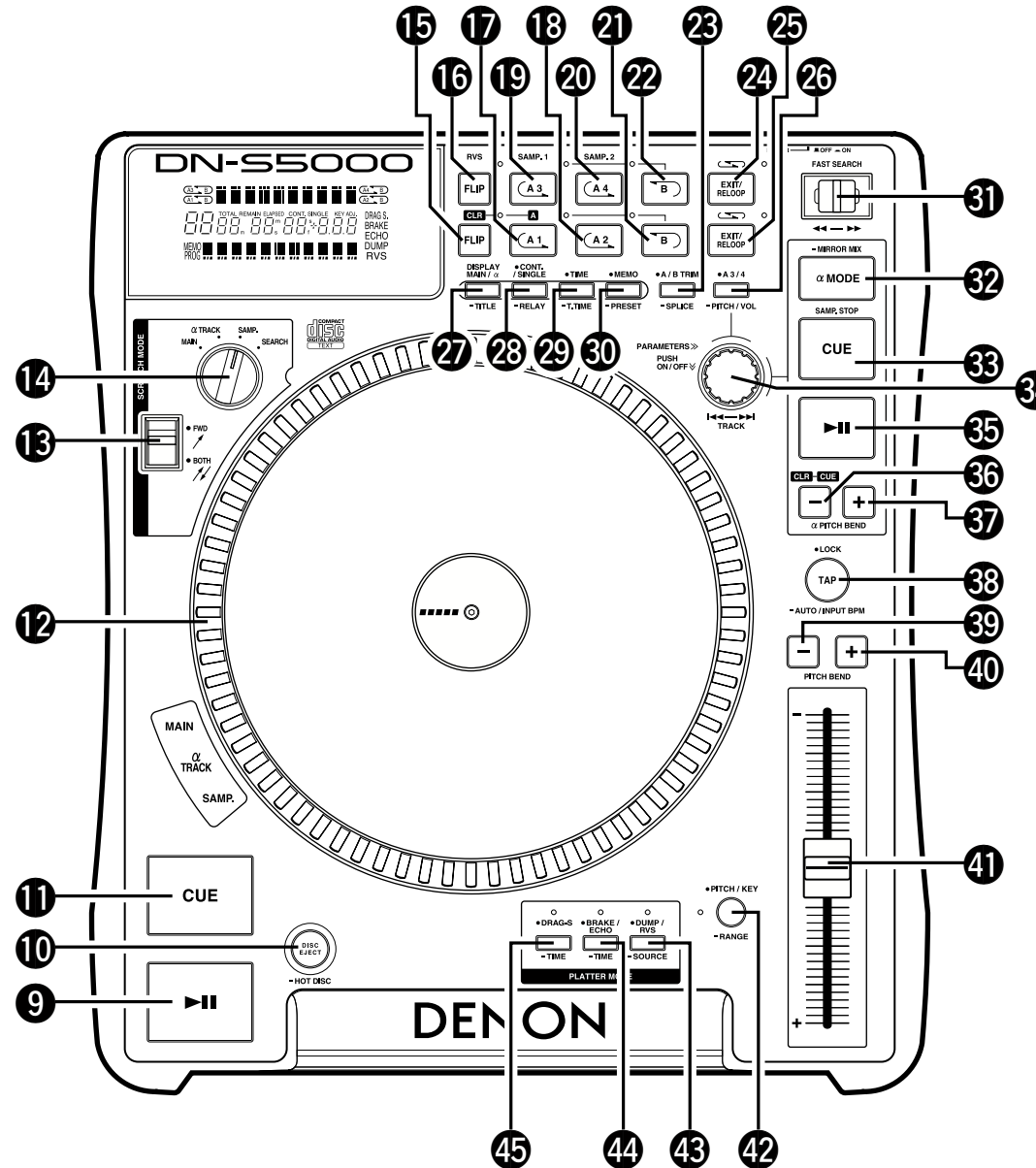



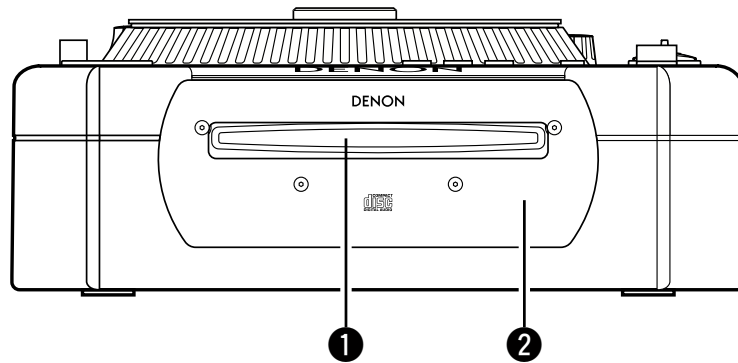



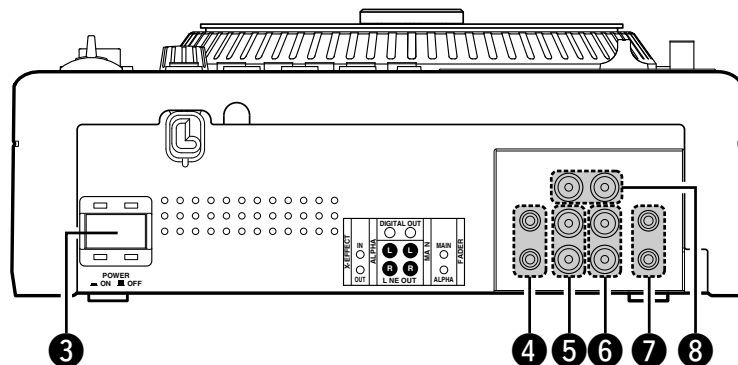

FRONT PANEL DIAGRAM / VORDERES BEDIENFELD-SCHEMA /  
 SCHEMA DU PANNEAU AVANT / DIAGRAMA DEL PANEL FRONTAL / OVERZICHT VAN  
 VOORPANEEL / FRONTPANELEN

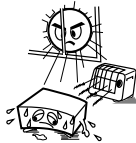

REAR PANEL DIAGRAM / HINTERES ANSCHLUSSFELD-SCHEMA /  
 SCHEMA DU PANNEAU ARRIERE / DIAGRAMA DEL PANEL POSTERIOR / OVERZICHT VAN  
 ACHTERPANEEL / BAKPANELEN



NOTE ON USE / HINWEISE ZUM GEBRAUCH /  
 OBSERVATIONS RELATIVES A L'UTILISATION / NOTAS SOBRE EL USO /  
 ALVORENS TE GEBRUIKEN / OBSERVERA

 <ul style="list-style-type: none"> <li>• Avoid high temperatures. Allow for sufficient heat dispersion when installed on a rack.</li> <li>• Vermeiden Sie hohe Temperaturen. Beachten Sie, daß eine ausreichende Luftzirkulation gewährleistet wird, wenn das Gerät auf ein Regal gestellt wird.</li> <li>• Eviter des températures élevées. Tenir compte d'une dispersion de chaleur suffisante lors de l'installation sur une étagère.</li> <li>• Evite altas temperaturas. Permite la suficiente dispersión del calor cuando está instalado en la consola.</li> <li>• Vermijd hoge temperaturen. Zorg voor een degelijk hitteafvoer indien het apparaat op een rek wordt geplaatst.</li> <li>• Undvik höga temperaturer. Se till att det finns möjlighet till god värmeavledning vid montering i ett rack.</li> </ul>	 <ul style="list-style-type: none"> <li>• Keep the set free from moisture, water, and dust.</li> <li>• Halten Sie das Gerät von Feuchtigkeit, Wasser und Staub fern.</li> <li>• Protéger l'appareil contre l'humidité, l'eau et la poussière.</li> <li>• Mantenga el equipo libre de humedad, agua y polvo.</li> <li>• Laat geen vochtigheid, water of stof in het apparaat binnendringen.</li> <li>• Utsätt inte apparaten för fukt, vatten och damm.</li> </ul>	 <ul style="list-style-type: none"> <li>• Do not let foreign objects in the set.</li> <li>• Keine fremden Gegenstände in das Gerät kommen lassen.</li> <li>• Ne pas laisser des objets étrangers dans l'appareil.</li> <li>• No deje objetos extraños dentro del equipo.</li> <li>• Laat geen vreemde voorwerpen in dit apparaat vallen.</li> <li>• Se till att främmande föremål inte tränger in i apparaten.</li> </ul>
 <ul style="list-style-type: none"> <li>• Handle the power cord carefully. Hold the plug when unplugging the cord.</li> <li>• Gehen Sie vorsichtig mit dem Netzkabel um. Halten Sie das Kabel am Stecker, wenn Sie den Stecker herausziehen.</li> <li>• Manipuler le cordon d'alimentation avec précaution. Tenir la prise lors du débranchement du cordon.</li> <li>• Maneje el cordón de energía con cuidado. Sostenga el enchufe cuando desconecte el cordón de energía.</li> <li>• Hanteer het netsnoer voorzichtig. Houd het snoer bij de stekker vast wanneer deze moet worden aan- of losgekoppeld.</li> <li>• Hantera nätkabeln varsamt. Håll i kabeln när den kopplas från el-uttaget.</li> </ul>	 <ul style="list-style-type: none"> <li>• Unplug the power cord when not using the set for long periods of time.</li> <li>• Wenn das Gerät eine längere Zeit nicht verwendet werden soll, trennen Sie das Netzkabel vom Netzstecker.</li> <li>• Débrancher le cordon d'alimentation lorsque l'appareil n'est pas utilisé pendant de longues périodes.</li> <li>• Desconecte el cordón de energía cuando no utilice el equipo por mucho tiempo.</li> <li>• Neem altijd het netsnoer uit het stopcontact wanneer het apparaat gedurende een lange periode niet wordt gebruikt.</li> <li>• Koppla ur nätkabeln om apparaten inte kommer att användas i lång tid.</li> </ul>	 <ul style="list-style-type: none"> <li>• Do not let insecticides, benzene, and thinner come in contact with the set.</li> <li>• Lassen Sie das Gerät nicht mit Insektiziden, Benzin oder Verdünnungsmitteln in Berührung kommen.</li> <li>• Ne pas mettre en contact des insecticides, du benzène et un diluant avec l'appareil.</li> <li>• No permita el contacto de insecticidas, gasolina y diluyentes con el equipo.</li> <li>• Laat geen insektenverdelgende middelen, benzine of verfverdunder met dit apparaat in contact komen.</li> <li>• Se till att inte insektsmedel på spraybruk, bensen och thinner kommer i kontakt med apparatens hölje.</li> </ul>
	 <p>* (For sets with ventilation holes)</p> <ul style="list-style-type: none"> <li>• Do not obstruct the ventilation holes.</li> <li>• Die Belüftungsöffnungen dürfen nicht verdeckt werden.</li> <li>• Ne pas obstruer les trous d'aération.</li> <li>• No obstruya los orificios de ventilación.</li> <li>• De ventilatieopeningen mogen niet worden beblokkeerd.</li> <li>• Täpp inte till ventilationsöppningarna.</li> </ul>	 <ul style="list-style-type: none"> <li>• Never disassemble or modify the set in any way.</li> <li>• Versuchen Sie niemals das Gerät auseinander zu nehmen oder auf jegliche Art zu verändern.</li> <li>• Ne jamais démonter ou modifier l'appareil d'une manière ou d'une autre.</li> <li>• Nunca desarme o modifique el equipo de ninguna manera.</li> <li>• Nooit dit apparaat demonteren of op andere wijze modifieren.</li> <li>• Ta inte isär apparaten och försök inte bygga om den.</li> </ul>

**CAUTION**

- The ventilation should not be impeded by covering the ventilation openings with items, such as newspapers, table-cloths, curtains, etc.
- No naked flame sources, such as lighted candles, should be placed on the apparatus.
- Please be care the environmental aspects of battery disposal.
- The apparatus shall not be exposed to dripping or splashing for use.
- No objects filled with liquids, such as vases, shall be placed on the apparatus.

• DECLARATION OF CONFORMITY

We declare under our sole responsibility that this product, to which this declaration relates, is in conformity with the following standards:

EN60065, EN55013, EN55020, EN61000-3-2 and EN61000-3-3.

Following the provisions of 73/23/EEC, 89/336/EEC and 93/68/EEC Directive.

• BEREINSTIMMUNGSEKLRUNG

Wir erklären unter unserer Verantwortung, dass dieses Produkt, auf das sich diese Erklärung bezieht, den folgenden Standards entspricht:

EN60065, EN55013, EN55020, EN61000-3-2 und EN61000-3-3.

Entspricht den Verordnungen der Direktive 73/23/EEC, 89/336/EEC und 93/68/EEC.

• DECLARATION DE CONFORMITE

Nous déclarons sous notre seule responsabilité que l'appareil, auquel se réfère cette déclaration, est conforme aux standards suivants:

EN60065, EN55013, EN55020, EN61000-3-2 et EN61000-3-3.

D'après les dispositions de la Directive 73/23/EEC, 89/336/EEC et 93/68/EEC.

• DECLARACION DE CONFORMIDAD

Declaramos bajo nuestra exclusiva responsabilidad que este producto al que hace referencia esta declaración, está conforme con los siguientes estándares:

EN60065, EN55013, EN55020, EN61000-3-2 y EN61000-3-3.

Siguiendo las provisiones de las Directivas 73/23/EEC, 89/336/EEC y 93/68/EEC.

• EENVORMIGHEIDSVKLRING

Wij verklaren uitsluitend op onze verantwoordelijkheid dat dit produkt, waarop deze verklaring betrekking heeft, in overeenstemming is met de volgende normen:

EN60065, EN55013, EN55020, EN61000-3-2 en EN61000-3-3.

Volgens de bepalingen van de Richtlijnen 73/23/EEC, 89/336/EEC en 93/68/EEC.

• VERENSTÄMMELSESINTYG

Härmed intygas helt på eget ansvar att denna produkt, vilken detta intyg avser, uppfyller följande standarder:

EN60065, EN55013, EN55020, EN61000-3-2 och EN61000-3-3.

Enligt stadgarna i direktiv 73/23/EEC, 89/336/EEC och 93/68/EEC.



• Use compact discs that include the  mark.

CD's with special shapes (heart-shaped CD's, octagonal CD's etc.) cannot be played on this set. Attempting to do so may damage the set. Do not use such CD's.

• Benutzen Sie Compact Discs, die das  Zeichen tragen.

Speziell geformte CD's (herzförmige CD's, achteckige CD's, usw.) können auf dieser Anlage nicht abgespielt werden.

Der Versuch derartige CD's abzuspielen kann die Anlage beschädigen. Verzichten Sie auf die Benutzung solcher CD's.

• Utiliser des disques compacts portant le logo .

Des CD avec des formes spéciales (CD en forme de coeur, des CD octogonaux, etc.) ne peuvent pas être lus sur cet appareil.

Le fait de l'essayer, risque d'endommager le lecteur. Ne pas utiliser de tels CD.

• Use discos compactos con la marca .

En este equipo no es posible reproducir CDs con formas especiales (CDs con forma de corazón, CDs octogonales, etc.).

Si intenta hacerlo, el equipo podrá resultar dañado. No use este tipo de CDs.

• Gebruik compact discs voorzien van het logo .

CD's met speciale vormen (bijv. CD's in de vorm van een hart, achthoekige CD's, enz.) kunnen met dit toestel niet worden afgespeeld.

Wanneer u dit toch probeert, zal u het toestel beschadigen. Speel dergelijke CD's dus niet af.

• Använd CD-skivor med -märket.

Specialformade CD-skivor (hjärtformade, åttkantiga, m m) gör inte att spela på den här apparaten. Utrustningen kan skadas om du försöker göra detta. Använd inte CD-skivor av denna typ.

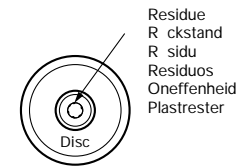

Residue  
Rückstand  
Residu  
Resíduos  
Oneffenheid  
Plastrester

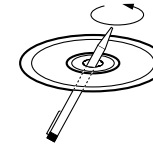

- The disc may not play normally if there is residue along the edges of the center hole.
- When using new discs in particular, use a pen, etc., to remove the residue.

- Die Disk kann nicht normal abgespielt werden, wenn sich ein Rückstand entlang der Mittellochenden befindet.
- Insbesondere, wenn Sie neue Discs benutzen, dann entfernen Sie mit einem Stift, etc. den Rückstand.

- Le disque peut ne pas être lu normalement s'il y a un résidu le long des bords du trou central.
- Lors de l'utilisation de nouveaux disques en particulier, utiliser un stylo bille, etc., pour enlever le résidu.

- El disco no puede ser reproducido normalmente debido a la terminación deficiente de los bordes del agujero central.
- Para quitar estos residuos de material, especialmente cuando vaya a re-producir discos nuevos, utilice un bolígrafo, o algo similar.

- Het is mogelijk dat de disc niet normaal wordt weergegeven als de randen van het middengat van de schijf oneffenheden vertonen.
- Verwijder vooral bij gebruik van nieuwe discs de oneffenheden met een pen of iets dergelijks.

- Det kan oppstå feil ved CD-avspelingen om det finnes plastrester kvar i midtthullet.
- Tross på at bortdessa med en penna, eller d, s, rskilt om CD-skivan røy.

• FOR CANADA MODEL ONLY

• POUR LES MODELE CANADIENS UNIQUEMENT

CAUTION

TO PREVENT ELECTRIC SHOCK, MATCH WIDE BLADE OF PLUG TO WIDE SLOT, FULLY INSERT.

ATTENTION

POUR ÉVITER LES CHOCS ÉLECTRIQUES, INTERDUIRE LA LAME LA PLUS LARGE DE LA FICHE DANS LA BORNE CORRESPONDANTE DE LA PRISE ET POUSSER JUSQU'AU FOND.

CAUTION:

DO NOT USE THE DENON AMC-22 CD PICK-UP LENS CLEANER FOR THIS PRODUCT. THIS MIGHT DAMAGE THE LASER PICK-UP OF THIS PRODUCT.

ACHTUNG:

VERWENDEN SIE NICHT DEN CD-ABTAST-LINSENREINIGER DENON AMC-22 FÜR DIESES PRODUKT. SOLLTEN SIE DIES NICHT BEACHTEN, KÖNNTE DER LASERABTASTKOPF DIESES PRODUKTES BESCHÄDIGT WERDEN.

ATTENTION :

N'UTILISEZ PAS LE NETTOYEUR DE CAPTEUR D'OBJECTIF CD DENON AMC-22 POUR CE PRODUIT. CECI POURRAIT ENDOMMAGER LE CAPTEUR LASER DE CD DE CE PRODUIT.

PRECAUCIÓN:

NO UTILICE EL LIMPIADOR DE OBJETIVO DEL DETECTOR DE CD DEL DENON AMC-22 PARA ESTE PRODUCTO.

ESTO PUEDE DAÑAR EL DETECTOR LASER DE ESTE PRODUCTO.

OPGELET:

GEbruik DE PICK-UPLENSREINIGER VAN DE DENON AMC-22 NIET VOOR DIT PRODUCT. DIT KAN DE LASER PICK-UP VAN DIT PRODUCT BESCHADIGEN.

FORSIKTIGT:

ANVEND INTE LINSAVPUTSAREN FÜR DENON AMC-22: NS CD-PICKUP FÜR DENNA PRODUKT. DET KAN SKADA PRODUKTENS LASERPICKUP.

- TABLE OF CONTENTS -

1 Main features .....6	10 A/B trim .....18
2 Connections/Installation .....7	11 A3/A4 for Sampler, 4 Hot Start, Alpha-track Hot Start .....19, 20
3 Part names and functions .....7 ~ 10	12 Platter effect .....21
4 Compact discs .....10	13 Memo (Custom setting memory) .....22
5 Basic operation .....11	14 Preset .....23
6 Scratch .....12	15 Program/Random/Relay play/ Power on play .....24, 25
7 Playing the alpha track (Real time Sampler) .....13, 14	16 Specifications .....26
8 Alpha mode (Alpha-Track monitor) .....15	17 Replacing the belt .....26
9 Seamless loop/Hot start/ Stutter and Splice .....16, 17	

• ACCESSORIES

Check that the following parts are included in addition to the main unit:

① Operating instructions .....1	③ Belt .....1
② Connection cords for signal output (RCA) .....2	④ Hexagon wrench .....1

1 MAIN FEATURES

Congratulations on your new purchase of the DN-S5000. The DN-S5000 table top single CD player is equipped with a variety of advanced features, functions and rich performance for unlimited creativeness and showmanship.

Professional Structure and parts

1. Active Motor Platter (New)  
When playback is started, the Platter turns in the same way as with an analog turntable.  
The active motor Platter consists of the Motor-driven Platter, Slip Mat and Scratch Disc, so the beginnings of tracks can be found, the beat can be matched and scratching can be performed with the same feeling as an analog turntable.
2. Slot loading and Removable drive (New)  
Our newly designed replaceable drive (Slot-in type) structure is geared for professionals who require virtually "zero down time". The heavy-duty drives are built with optimum parts to assure longevity.
3. Visible Displays  
Visibility is greatly thanks to the large FL tube displays, backlit buttons and disc opening illumination, which comes in handy during low light environments.
4. Improved Controller Interface  
Good feeling and operation thanks to a large 190mm Platter, SCRATCH Direction Select knob, SCRATCH Source Select knob, FAST SEARCH knob, TRACK/PARAMETERS knob, 100mm pitch slider and soft rubber buttons.

Features and Functions

The implementation of powerful DSP's and large memory capacity allows for many new controlling features such as:

1. SCRATCH (Improved)  
Thanks to the active motor Platter, the Scratch sound is as good as with analog turntables.  
Furthermore, the Main Track,  $\alpha$ -Track and Samples can be selected as the Scratch sound source at the touch of a knob. The Scratch direction (both/forward) can also be switched at the touch of a knob, allowing for a variety of Scratch operations not possible with analog turntables.
2. HOT DISC (New)  
Discs can be replaced while the sound is still playing (for up to 35 seconds). If the disc is replaced during the Seamless Loop mode (maximum 35 seconds between points A and B), the disc can be replaced without worrying about the time.  
Thanks to the Alpha-Track and Hot Disc functions, sound can be played with the same feel as a dual CD player, even when using a single DN-S5000.
3. MIRROR MIX (New)  
The Alpha-Track can be played with a delay of the specified beat or time after the Main Track.  
Mirror Mixing is also possible in the RVS, dump and Scratch play modes, so a variety of sound effects can be achieved.
4. ALPHA-TRACK PLAY  
This powerful function succeeded from our DN-D9000 dual CD player allows independent and

simultaneous playback of another track from the same disc, we call this the "Alpha-Track". The playing pitch and output level for the Alpha-Track can be independently adjusted.

5. ALPHA-MODE  
The Alpha-Track output can be monitored through the ALPHA OUT RCA jacks separately, so you can play up to two tracks simultaneously through a mixer. This lets you switch smoothly from a "Live" playing track to the next track on the same disc in a single unit with no break in sound.
6. HOT START and STUTTER  
The Hot Start function lets you start playback immediately from a set point decided by you. Up to four points can be set in the 4 Hot Start mode. The loaded Hot Starts can also be used to "Stutter" those points. When in Stutter mode, momentary audio is triggered according to the length of time of which these buttons are held down and released.
7. SEAMLESS LOOP (Improved)  
With this function, any section on a disc can be played repeatedly between A & B points with no break in sound or limit in length. The DN-S5000 supports a total of four Seamless Loops in a single unit. The DN-S5000 also has a variety of looping functions.
8. SPLICE  
This function removes unwanted sections of a track seamlessly such as: long vocal breaks found in dance mixes or explicit lyrics.
9. SAMPLER  
Two on-board digital Samplers can record up to 15 seconds CD quality sound at 44.1kHz sampling frequency. You can seamlessly loop these samples or play them backwards (REVERSE). The pitch and output level of each sample can be adjusted independently.  
The B point can be easily set or changed exactly the same way as you would with the A-B Seamless Loop function.
10. A/B TRIM and MOVE  
The A and B points for the Seamless Loop, Sampler loop and Splice points can easily be adjusted using the Scratch Disc.  
Trim and Move modes are available.  
A-B TRIM: For adjusting the points while playing the live loop.  
A/B MOVE: For moving the points using the manual search.
11. PLATTER MODE (Improved)  
Analog turntable-like playback can be simulated using five Platter effects.  
DRAG START: Simulates the dragging sound of a turntable's slow starting up from a stop mode. (Start-up time can be adjusted.)  
BRAKE: Simulates a winding-down sound of a turntable coming to a full stop slowly. (Slowing-down time can be adjusted.)

TAIL ECHO: Adds an echo sound when playback is paused.

DUMP: Plays the sound backwards while continuing in a forward motion without losing "elapse time" when you return back to normal play.

RVS: (Reverse) Plays the sound backwards until you return to normal play.

12. AUTO BPM COUNTER, BPM LOCK, MANUAL TAP, and MANUAL BPM INPUT (New)  
In addition to an Auto BPM counter and Manual Tap function, the DN-S5000 is also equipped with a Lock function for temporarily locking the Auto BPM counter and a Manual BPM Input function for inputting the BPM value directly by a Rotary knob, so the BPM setting can be made easily.
13. MEMO  
Various settings such as Cue Points, Hot Starts, A-B Loops, A-B Splice, Pitch and Key Adjust can be saved to the internal non-volatile memory for later recall. Up to 5000 points are available (1 memory per track).  
The memory function can also be used in the Alpha Mode and memory contents can be exchanged with another DN-S5000, DN-D9000 or DN-2600F.
14. PITCH/KEY ADJUST  
PITCH: Playback speed is adjusted with PITCH slider. Adjustable pitch ranges are +/- 4, 10, 16, 24, 100% (selectable).  
KEY ADJUST: Keeps the original key even if the pitch playing speed is changed with the PITCH slider.
15. DIGITAL OUT (Improved)  
The digital output for Main and Alpha-Track provides a true 100% digital signal without any restrictions or limitations regardless of pitch change or mode setting.
16. FADER START / X-EFFECT IN/OUT (New)  
The DN-S5000 FADER START and X-EFFECT controls are compatible with our DN-X800 mixer. Only Fader Start is compatible with the DN-X400 mixer. When two DN-S5000s are connected by X-EFFECT, it is possible to compare their memos.
17. SHOCKPROOF MEMORY  
16 seconds of shock-proof memory guards against audible interruptions due to external mechanical shocks such as bumps or other hard vibrations, which is especially helpful for the mobile DJ as well as for nightclub-installed applications.
18. PROGRAM/RANDOM/RELAY PLAY  
You can playback tracks in various modes with PROGRAM Play, RANDOM Play and RELAY Play modes.
19. PRESETS  
It is possible to customise the machine to your preference by saving your favourite setting to internal memory. For items found in the presets, please see page 23.
20. CD TEXT (New)

## 2 CONNECTIONS/INSTALLATION

1. Turn off the POWER switch.
2. Connect the RCA pin cords between the DN-S5000 outputs and inputs of your mixer. Be sure MAIN OUTs are Main outputs and ALPHA OUTs are outputs of Alpha-Track sound.
3. If your mixer has Fader Start function such as our DENON DN-X800 or DN-X400, connect FADER 1, 2 jacks to the mixer using 3.5 mm stereo mini cord.
4. If you have a DENON DN-X800 mixer, you can use the X-Effect function to control the Hot Starts, Samplers and Brake from the crossfader to get wide variety of operation. You may also trigger the Alpha Track by connecting Fader Start 1, 2 to the DN-X800 mixer using the 3.5 mm stereo mini cords.

Fig. 1 : Fader start connections example 1

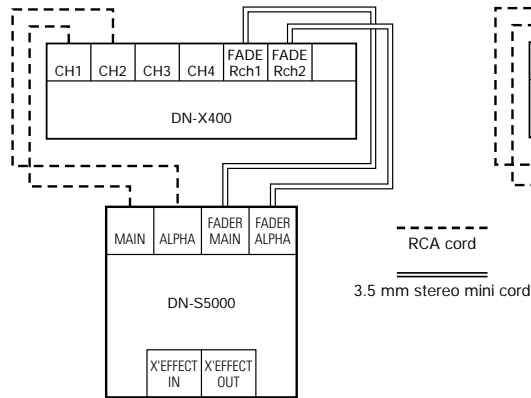

- Fader start playback is possible with the Main and Alpha-Tracks.

Fader start connections example 2

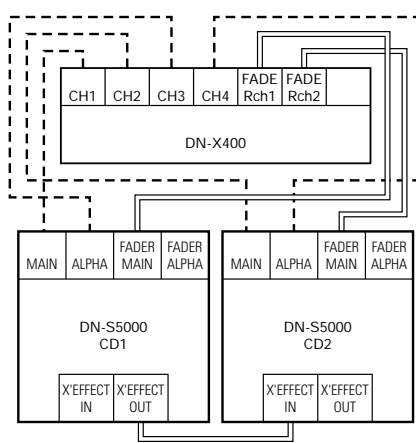

- Fader start playback is possible with the CD 1 Main Track and CD 2 Main Track.
- The memos of CD1 and CD2 can be compared when the CD players are connected by X-EFFECT.
- Relay play

Fig. 2 : X-Effect connections example 1

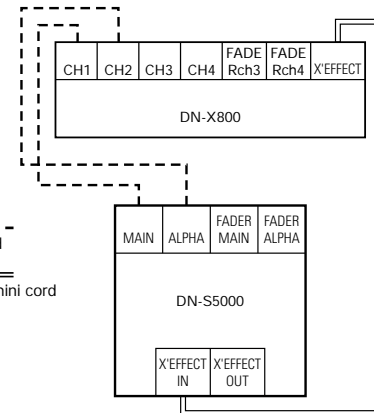

- X-EFFECT playback is possible with the Main and Alpha-Tracks.

X-Effect connections example 2

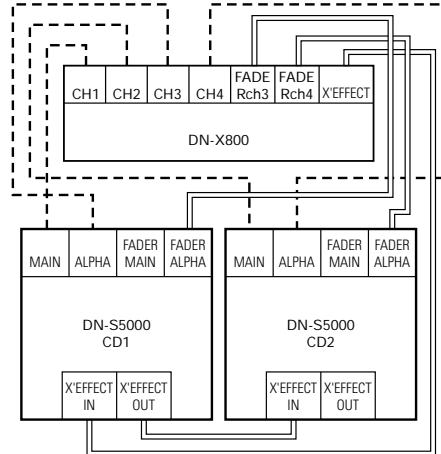

- X-EFFECT playback is possible with the CD 1 Main Track and CD 2 Main Track.
- The memos of CD1 and CD2 can be compared when the CD players are connected by X-EFFECT.
- Fader start playback is possible with the Alpha-Tracks of CD1 and CD2.
- Relay play

## 3 PART NAMES AND FUNCTIONS

### (1) Front panel

- 1 Disc loading slot
  - Load the CD. Load the disc slowly, and release it once the DN-S5000 starts drawing the disc in.

#### CAUTIONS:

- Do not load discs when the power is turned off.
- Do not try to forcibly remove a disc once the DN-S5000 has started to draw it in.
- Do not load more than once disc at a time or insert anything other than discs. Otherwise loading mechanism may be damaged.

- 2 CD drive
  - This Drive is field replaceable by you.
  - Optional spare drive is sold separately.

### (2) Rear panel

- 3 POWER button (ON OFF)

- Push this button to turn power on and off.

#### CAUTION:

- Do not turn off the power while a disc is loading or being ejected. Otherwise loading mechanism may be damaged.

- 4 X-EFFECT jacks (X-EFFECT IN/OUT)

- Connect this jack to the DENON mixer DN-X800 and DN-S5000 with 3.5 mm stereo mini cord.

- 5 Alpha analog output jacks (LINE OUT ALPHA)

- These are unbalanced RCA output jacks.
- Alpha-Track audio signals are output.

- 6 Main analog output jacks (LINE OUT MAIN)

- These are unbalanced RCA output jacks.
- Main audio signals outputs.

- 7 Fader start jacks (FADER MAIN, ALPHA)

- Use these when your mixer has Fader Start function with 3.5 mm stereo mini cord.

- 8 Digital output jacks (DIGITAL OUT MAIN, ALPHA)

- Main/Alpha Digital data is output from these jacks.
- Use 75 Ω/ohms pin cord for connections.
- We recommend you use braided wire type shielded cables.

**(3) Top panel****CAUTION:**

- Note that there are many buttons working two different function selected by short time pushing or long pushing (1second or more). The
  - mark indicates short time push function and
  - mark indicates long time push function.

**9 Play/Pause button (▶||)**

- This button will start or pause playback.
- Push once to start playback, once again to pause playback, and once more to resume playback.

**10 DISC EJECT, ■ HOT DISC button**

- DISC EJECT:**  
Eject disc with this button while button illumination light. Note that if illumination is off, you cannot eject disc.(Eject lock function)
- HOT DISC:**  
When the button is pressed and held in for more than 1 second during playback, the disc can be ejected.

**11 CUE button**

- Pushing this button in play mode will force the track back to the position which playback started. While in search mode, it makes new Cue point. (Cue)
- In Cue mode, by pushing the CUE button makes a Stutter sound from the Cue point. This is called Stutter play. (Stutter)

**12 Platter/Scratch Disc**

Use this for the manual search, Pitch Bend and Scratch operations.

- Platter:**  
The Platter turns when playback of the source selected in the Scratch mode (Main or Alpha-Track) starts.
- Scratch Disc:**  
When Scratch Disc is turned, Scratch playback of the source selected in the Scratch mode (Main, Alpha-Track or Sampler) starts.  
**NOTE:** The Platter does not turn when the Scratch mode is set to the SAMPLER or the SEARCH mode. If "PLATTER off" is selected with the presettings, the Platter never turns, regardless of the Scratch mode.

**CAUTIONS:**

- Do not forcibly try to stop the Platter when it is turning. Otherwise Platter moving mechanism may be damaged.
- If a problem with Platter rotation arises when the Platter is turning, the Platter stops turning and the pause mode is set.

**13 SCRATCH direction select knob**

Select the Scratch play direction.

- BOTH:**  
When Scratch Disc is turned, Scratch sound is output in both directions.
- FWD:**  
When Scratch Disc is turned, Scratch sound is output in the forward direction only.

**14 SCRATCH source select knob**

Select the source for Scratch playback and the manual search/bend mode.

- MAIN:**  
Scratch Main Track sound
- α TRACK:**  
Scratch Alpha-Track sound
- SAMP:**  
Scratch Sampler Track sound
- SEARCH:**  
When Scratch Disc is turned during playback, works as the pitch bend function.  
When Scratch Disc is turned in the pause or standby mode, works as the manual search function. Manual search works and you can move point by one frame (1/75 second) with sound.

**15 FLIP/CLR button**

- FLIP:**  
Use this to select operating mode of A1 and A2 buttons, from Hot Start mode and Stutter mode. FLIP LED lights up in Hot Start mode.
- A1, A2 CLR:**  
If the A1 or A2 button is pushed while pushing the FLIP button, you can clear the selected A point.  
By holding down just the FLIP button for more than 1 sec, you can clear A1 and A2 points all at once.

**16 (SAMP) RVS/FLIP/CLR button**

- (SAMP)RVS:**  
Use this to select the sample play direction forward and reverse. When select reverse RVS LED lights up.
- FLIP:**  
If in 4 Hot Start mode or Alpha-Track Hot Start mode, this button works as FLIP button for A3, A4. You can select Hot Start or Stutter mode. When Hot start mode is selected FLIP LED lights up.

- A3, A4 CLR:**  
If the A3 or A4 button is pushed while pushing the FLIP button, you can clear the selected A point.  
By holding down just the FLIP button for more than 1 sec, you can clear A3 and A4 points all at once.

**17 A1 button****18 A2 button**

- Using these buttons you can create starting points for Hot Start, Seamless Loop, Stutter and Splice playback.
- The button illumination changes its colour to inform different modes.  
Orange ..Hot Start mode  
Green ....Alpha-Track Hot Start mode  
Yellow....Splice mode

**19 SAMP1/A3 button****20 SAMP2/A4 button**

- SAMP1/SAMP2:**  
In the Sampler mode, push these buttons to record or play sound of Sampler 1 or 2.
- A3, A4:**  
When in the 4 Hot Start or Alpha-Track Hot Start modes, these act as A3 or A4 button. You can use these buttons for Hot Start, Seamless Loop and Stutter playback.
- These 2 buttons illumination colour changes in the different modes.  
Orange...4 Hot Start mode  
Green ....Alpha-Track Hot Start or Sampler mode

**21 B button**

- Use this to set the B point for A1 and A2 Seamless Loop and splice playback end.
- The B LED indicates conditions about B point.  
B LED lit:  
Already B point was set.  
B LED flashing:  
In Splice point setting mode

**22 (SAMP) B, B button**

- (SAMP)B:**  
In the Sampler mode, use this to set the Sampler loop B point.
- B:**  
In the 4 Hot Start or Alpha-Track Hot Start modes, use this to set the B point for A3 or A4 button Seamless Looping.

**23 ● A/B TRIM, ■ SPLICE button**

- A/B TRIM:**  
With a short push of this button, the A and B point trim mode changes on and off while in PLAY or CUE mode.
- SPLICE:**  
When pushed for more than 1 sec, Splice point setting mode for A1 and A2 starts.

**24 (SAMP) EXIT/RELOOP, EXIT/RELOOP button**

- (SAMP)EXIT/RELOOP:**  
Use this to turn the Sampler Loop mode on and off. Also acts as EXIT/RELOOP button for Sampler Loop to exit or back again.
- EXIT/RELOOP:**  
In the 4 Hot Start or Alpha-Track Hot Start modes, use this to exit or back again Seamless Loop for A3 and A4.
- EXIT/RELOOP LED** indicates conditions of loop.  
EXIT/RELOOP LED lit:  
Seamless Loop on or playing.  
EXIT/RELOOP LED flashing:  
Playback after exit loop.

**25 EXIT/RELOOP button**

- Use this to exit, back again to Seamless Loop playback for A1 and A2 with keeping all loop settings. You can add variety looping with this function.
- The LED indicates what's going on about looping.  
EXIT/RELOOP LED lit:  
Seamless Loop on or playing.  
EXIT/RELOOP LED flashing:  
Playback after exit loop.
- This button also switches repeat play modes on and off in Program, Random mode.

**26 ● A3/4, ■ PITCH/VOL button**

- A3/4:**  
After a short push, A3, A4 button operating mode can be selected with the PARAMETERS knob from Sampler, 4 Hot Start, Alpha-Track Hot Start.
- PITCH/VOL:**  
After pushing for more than 1 sec, pitch and output level of Sampler, Alpha-Track playback can be adjusted with the PARAMETERS knob.



- 27** DISPLAY MAIN/ $\alpha$  (Alpha), - TITLE button
- DISPLAY MAIN/ $\alpha$  (Alpha):  
A quick push will display changes between MAIN display and  $\alpha$  TRACK display.
  - TITLE:  
When there is CD text data, the CD text data is displayed when the button is pressed for more than 1 second.  
The display returns to normal after the CD text data is displayed.
- 28** • CONT./SINGLE, - RELAY button
- CONT./SINGLE:  
Short pushing play ending mode between CONT (continue: play more tracks) and SINGLE (stop playing at current track played).
  - RELAY:  
You can turn on and off RELAY PLAY mode.  
Relay playback is possible when two DN-S5000s are connected by X-EFFECT.
- 29** • TIME, - T.TIME button
- TIME:  
A quick push will display mode changes between ELAPSED TIME and REMAIN TIME.
  - T.TIME:  
A long push, will display mode changes between TRACK TIME and DISC TIME.
  - So, you can select display mode from four modes, TRACK ELAPSED, TRACK REMAIN, DISC ELAPSED and DISC REMAIN.
- 30** • MEMO, - PRESET (/ PROGRAM/RANDOM) button
- MEMO:  
The memo mode starts when this button is pushed once in the Cue mode.
  - PRESET:  
When this button is pushed for more than 1 sec, the PRESET mode starts.
  - PROGRAM:  
When the Preset mode is selected, with a short push, you can make list of program play and turn on/off Program play mode using PARAMETERS knob.
  - RANDOM:  
When the Program mode is selected, with a short push, Random play mode can be turned on/off with PARAMETERS knob.
- 31** FAST SEARCH knob (◀◀ ▶▶)
- Fast-forward playback is selected when moved to the ▶▶ side, fast-reverse playback is selected when moved to the ◀◀ side.
- 32**  $\alpha$  (Alpha) MODE, - MIRROR MIX button
- $\alpha$  (Alpha) MODE:  
Use this to turn the Alpha-Mode on and off. The Alpha-Mode playback sound is outputted from the ALPHA OUT jacks in the Alpha-Mode.
  - MIRROR MIX:  
The Mirror Mix mode is selected when this button is pressed and held in for more than 1 second. When the button is pressed and held in for more than 1 second, the Mirror Mix mode is turned off.  
In the Mirror Mix mode, the Alpha-Track is played with a delay of the specified beat or time after the Main Track.
- 33**  $\alpha$  (Alpha) CUE/SAMP. STOP button
- $\alpha$  (Alpha) CUE:  
Use this as CUE and STUTTER button in Alpha-Track.  
This button lights up when the Alpha-CUE point is set.
  - SAMP. STOP:  
Push while Sampler playback, Sampler playback stops.
- 34** TRACK/PARAMETERS knob
- TRACK:  
When PARAMETERS LED is on, turn this knob to select tracks.  
By pushing this knob down while turning, the tracks will change 10 at a time.
  - PARAMETERS:  
When the PARAMETER LED is flashing, turn this knob to select and change the parameter for items found in the Platter effects, Program, Memo, and Preset data, etc.
- 35**  $\alpha$  (Alpha) track Play/Pause button (▶||)
- When this button is pushed while in the Cue or Pause mode, the Alpha-Track playback starts. By pushing it once again will Pause the Alpha-Track.
  - It is necessary to make Cue point for the Alpha-Track before starting Alpha-Track playback.
- 36**  $\alpha$  (Alpha) PITCH BEND - button
- 37**  $\alpha$  (Alpha) PITCH BEND + button
- Pushing these buttons will change Alpha-Track playing speed temporary.
  - While pushing  $\alpha$  (Alpha) PITCH BEND + button playing speed increases and speed decreases while pushing  $\alpha$  (Alpha) PITCH BEND - button.
  - When release button, playing speed returns to the previous speed.
  - $\alpha$  (Alpha) CUE-CLR:  
If the  $\alpha$  (Alpha) CUE button is pushed while pushing the  $\alpha$  (Alpha) PITCH BEND - button, the Alpha-Cue point is cleared.
- 38** TAP, • LOCK, - AUTO/INPUT BPM button
- TAP:  
When you push this button repeatedly, the Auto mode turns off and starts measuring your Beats Per Minute (BPM) by tapping.
  - LOCK:  
When this button is pressed once while the auto BPM counter is operating, the data measured by the auto BPM counter is locked.
  - AUTO:  
When pushing the TAP button for 1 second, activates AUTO BPM mode.  
The measured BPM is displayed in the character section of the display.
  - INPUT BPM :  
When the TAP button is pressed and held in for more than 2 seconds, the BPM input mode is set and the BPM value can be input directly with the PARAMETERS knob. When the button is pressed again, the BPM input mode is turned off.
- NOTE:  
If you select a new track, AUTO BPM mode turns on automatically.
- 39** PITCH BEND - button
- 40** PITCH BEND + button
- Pushing these buttons will change main playing speed temporary.
  - While pushing PITCH BEND + button playing speed increases and speed decreases while pushing PITCH BEND - button.
  - When release button, playing speed returns to the previous speed.
- 41** Pitch Slider
- Use this slider to adjust playing speed.
  - The playing speed decreases when slide upwards and increases downwards.
- 42** • PITCH/KEY, - RANGE button
- With this button you can select PITCH and KEY ADJUST mode. Mode changes Pitch on, Key Adjust on and both off cyclically. PITCH LED indicates in Pitch mode and KEY ADJUST indicator lights up in Key Adjust mode.
  - RANGE:  
Push this button for more than 1 sec to select the pitch range.
- 43** • DUMP/RVS, - SOURCE button
- DUMP/RVS:  
Push this button a short time to select the effect function from RVS and DUMP.
  - SOURCE:  
When this button is pressed and held in for more than 1 second, the source for which the Platter effect function is to be used (Main, Alpha-Track or Main and Alpha-Track) can be selected with the PARAMETERS knob.
- 44** • BRAKE/ECHO, - TIME button
- BRAKE/ECHO:  
Push this button a short time to select the effect function from BRAKE and ECHO.
  - TIME:  
If pushed for more than 1 sec, you can select time for BRAKE or ECHO with PARAMETERS.
- 45** • DRAG-S, - TIME button
- DRAG-S:  
Push this button a short time to set the DRAG-S.
  - TIME:  
If pushed for more than 1 sec, you can select time for DRAG-S with PARAMETERS.

## (4) Display

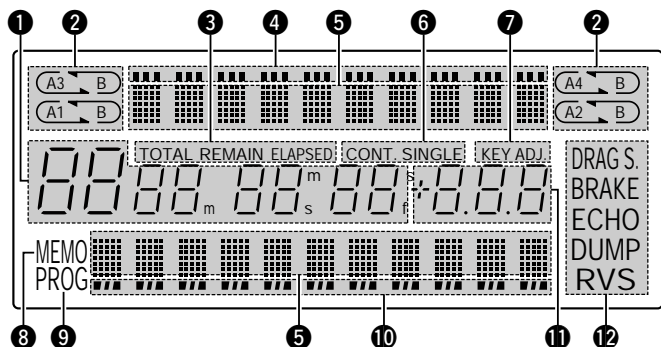

### 1 Track, minute, second and frame displays

- These displays indicate current position information.

### 2 Loop mode indicators

- DN-S5000 has Loop mode indicators consist of four sets of A (A1, A2, A3, A4), B and two arrows. A and B marks indicate A and B points are exist.
- Two arrows indicate loop setting mode as follow.

Example: A1 B

← A1 → B or ← A1 → B ← Left arrow only on:

Hot Start mode

← A1 → B → Both arrows on:

Seamless Loop mode

← A1 → B, ← A1 → B → Both arrows flashing:

Seamless Loop Playing

← A1 → B, ← A1 → B → Left arrow on, right flashing:

Exit play from Seamless Loop

### 3 Time mode indicators

- When the TIME/T.TIME button is pushed, the Time mode indicator switches as follows:

ELAPSED:

Track's elapsed time is displayed.

REMAIN:

Track's remaining time is displayed.

TOTAL + ELAPSED:

The total elapsed time of disc or programmed track is displayed.

TOTAL + REMAIN:

The total remaining time of disc or programmed track is displayed.

### 4 Parameter indicators (upper 30 dots)

- Upper 30 dots on display indicate parameter, data setting for Effector visually.

### 5 Character display

- You can select mode or function using PARAMETERS knob following the short message which is displayed on the character display part.
- The character display indicates the operation, mode name, data, etc., and displays such guide messages as "Yes/Push\_PM" means if "YES", push PARAMETERS knob. The display indicates » and √ marks sometime, note that » mark says you to turn PARAMETERS knob and √ marks says to push PARAMETERS knob.
- The PARAMETERS LED flashes when you can use PARAMETER knob, otherwise this knob used for Track Selection.

### 6 Play mode indicators

- When SINGLE indicator lights up, playback will finish at end of current track.
- When CONT. indicator lights up, playback continues.

### 7 KEY ADJ. indicator

- KEY ADJ. sign appears in display when in the Key Adjust mode.

### 8 MEMO indicator

- MEMO sign appears in display when there is a memory setting for the currently playing track or the track at which the standby mode is currently set.

### 9 PROG indicator

- This indicator lights up when program data has been set and when program data is stored in the memory.

### 10 Play Position indicators (Play position indicator lower 33)

- Play position indicator:
  - The 33 white dots indicate where is playing visually in a track in the normal play. The 11 Orange dots indicate play position in the reverse play mode.
- End of Message:
  - When the time remaining to the end of the track is less than the specified time, the EOM (End Of Message) play position indicator flashes along with the remaining time, notifying of the track end.
  - \* The EOM time can be set with the presets.

### 11 Pitch display

- This numeric indicator display the playback speed (pitch).

### 12 PLATTER MODE indicators

- There are signs of Platter Effects DRAG S., BRAKE, ECHO, DUMP, RVS. These signs light up when mode is on.

## 4 COMPACT DISCS

### 1. Precautions on handling compact discs

- Do not allow fingerprints, oil or dust to get on the surface of the disc.
- If the disc is dirty, wipe it off with a soft dry cloth.
- Do not use benzene, thinner, water, record spray, electrostatic-proof chemicals, or silicone-treated cloths to clean discs.
- Always handle discs carefully to prevent damaging the surface; in particular when removing a disc from its case or returning it.
- Do not bend the disc.
- Do not apply heat.
- Do not enlarge the hole in the center of the disc.
- Do not write on the label (printed side) with a hard-tipped implement such as a pencil or ball point pen.
- Condensation will form if a disc is brought into a warm area from a colder one, such as outdoors in winter. Do not attempt to dry the disc with a hair dryer, etc.

### 2. Precautions on storage

- After playing a disc, always unload it from the player.
- Always store the disc in the jewel case to protect from dirt or damage.
- Do not place discs in the following areas:
  - (1) Areas exposed to direct sunlight for a considerable time.
  - (2) Areas subject to accumulation of dust or high humidity.
  - (3) Areas affected by heat from indoor heaters, etc.

## 5 BASIC OPERATION

### Play and pause

- Each push of the **9** PLAY/PAUSE (▶||) button switches between playback and pause. PLAY/PAUSE (▶||) button illuminates solid green during playback and flashed in pause.
- When the **9** PLAY/PAUSE (▶||) button is pushed during play, the DN-S5000 pauses playback at that point. Push PLAY/PAUSE (▶||) button once again and playback resumes.
- When the Scratch mode is set to MAIN, the Platter turns when the Main Track is played. When the rotation of Scratch Disc is stopped by pressing with the finger, the pause mode is set, and when the finger is released playback resumes.

### Play and Cue



- When the **11** CUE button is pushed during playback, the track stops and returns to the position that current playback started (Cue point) and prepares for next playback. This function is called Back-Cue. With Back-Cue function, you can start from exactly same position. The CUE button illuminates solid red when DN-S5000 is ready to start playback.
- You can set and change Cue point as follows.
  - When you started playback.
  - Track select finished.
  - manual search.

### Select the track

- Turn the **34** TRACK knob.
- By pushing **34** TRACK knob down while turning, the tracks will change 10 at a time.



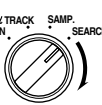

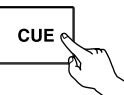
### Move the Cue point

- If you would not like to start playback from beginning of the track, you need to move Cue Point using fast Search and manual search function.

1	<p>You can move to the approximate playback start position by fast-forwarding and fast-reversing using the <b>31</b> FAST SEARCH knob.</p> 
2	<p>Turn the <b>10</b> SCRATCH source select knob to select Scratch Disc to search mode. The all Scratch mode LEDs will turn off.</p> 
3	<p>Turn the <b>12</b> Scratch Disc to change Cue point. You can hear the short sound of the current Cue point.</p> <p>When Scratch Disc is turned in the pause, standby or frame repeat mode, works as the manual search function.</p> 
4	<p>After you found your preferred Cue point, push the <b>11</b> CUE button then new Cue point is set.</p> 

### Adjusting the pitch

- With Pitch slider you can adjust the playback speed (Pitch).
- If you would not change key of sound, use the Key Adjust function.

1	<p>Push the <b>42</b> ● PITCH/KEY button to PITCH LED lights up.</p>  <p>• PITCH → KEY (key adjust) → OFF</p>
2	<p>Pitch decreases</p>  <p>Move the <b>41</b> Pitch slider to adjust the pitch. The current pitch setting is displayed on the display.</p> <p>Pitch increases</p> 
3	<p>DN-S5000 has five pitch ranges, 4%, 10%, 16%, 24% and 100%.</p> <p>When the <b>42</b> ■ RANGE button is pushed for more than 1 sec, the pitch range can be selected with the PARAMETERS knob.</p> 

### Pitch Bend

- With PITCH BEND function you can change pitch temporary. DN-S5000 has three ways for this function PITCH BEND buttons and Scratch Disc.

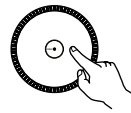
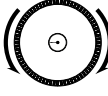
1	<p>[PITCH BEND +/- buttons]</p> <ul style="list-style-type: none"> <li>• Push the <b>39</b> PITCH BEND - or <b>40</b> + button for momentary change of pitch.</li> <li>• While holding these buttons down, the pitch continues to change up to the limitation.</li> <li>• After releasing the PITCH BEND buttons, playback pitch returns to slider setting.</li> </ul> 
2	<p>When the Scratch source is set to MAIN and the Platter is turning, playback of the Main source can be slowed temporarily by lightly pressing <b>12</b> Scratch Disc or PLATTER.</p> <p>In addition, playback can be quickened temporarily by pushing Scratch Disc or PLATTER in the direction in which the Platter is turning.</p> 
3	<p>[Scratch Disc]</p> <ul style="list-style-type: none"> <li>• When the Scratch mode is set to SEARCH, the playback speed can be changed by turning <b>12</b> Scratch Disc during playback.</li> <li>• The pitch increases gradually when the Scratch Disc is turned clockwise and decreases when turned counterclockwise.</li> <li>• When you stop turning the Scratch Disc, the playing speed returns to the previous pitch.</li> </ul> 

### BPM

- Normally the BPM for the currently playing track is measured and displayed on the auto BPM counter.

#### NOTE:

For some tracks the BPM cannot be measured properly.

#### BPM LOCK:

When this button is pressed once while the auto BPM counter is operating, the data measured by the auto BPM counter is locked.

#### TAP:

When you push this button repeatedly, the Auto mode turns off and starts measuring your Beats Per Minute (BPM) by tapping.

#### INPUT BPM:

When the TAP button is pressed and held in for more than 2 seconds, the BPM input mode is set and the BPM value can be input directly with the PARAMETERS knob. When the button is pressed again, the BPM input mode is turned off.

#### NOTE:

If you select a new track, AUTO BPM mode turns on automatically.

Main Hot Disc

- The disc can be ejected while still Main Track playing.

1	<p><b>Data loading</b></p> <p>When the 10 DISC EJECT button is pressed for more than 1 second and held in while the Main Track is playing, up to 35 seconds of subsequent data can be read. (at 0% pitch)</p> <ul style="list-style-type: none"> <li>If a Seamless Loop of within 35 seconds is playing, loop playback continues.</li> </ul> <p>NOTE: The Hot Disc function cannot be used when both the Main Track and Alpha-Track are playing.</p> <p>When the Hot Disc function is started, the Sampler data and points A and B aside from the points for the currently playing loop are cleared.</p>
2	<p><b>Eject</b></p> <ul style="list-style-type: none"> <li>Once data loading is completed, the disc is ejected.</li> <li>The operating buttons switch to the Alpha-Track controls.</li> </ul> <p>(▶   → α ▶  , CUE → α CUE, A1 → A3, A2 → A4, and Loop control buttons.)</p>
3	<p><b>Disc loading and Cue search</b></p> <ul style="list-style-type: none"> <li>Load a new disc.</li> <li>Operate as usual, and cue to the beginning of a track or match the beat.</li> </ul> <p>At this time, the disc's playback signals are output from the ALPHA OUTPUT terminals.</p>

4	<p><b>Change output</b></p> <p>Once cueing is completed, stop playback, and when the 42 α MODE button is pressed output of the disc's playback signals switches from the ALPHA OUT to the MAIN OUT terminals.</p> <ul style="list-style-type: none"> <li>Start playback from the disc and stop Hot Disc playback.</li> </ul>
5	<p><b>Hot Disc clear</b></p> <p>When the 33 α CUE button is pressed while pressing the 35 α PITCH BEND - button, the Hot Disc mode is turned off and the player is set back to the normal mode.</p> <p>NOTE: The α MODE button does not function before the Hot Disc data is cleared.</p>

6 SCRATCH

You can Scratch in CD or Sampler mode. Also you can select the Scratch sound direction to (turn direction of Scratch Disc), both and forward. These selections give you variety of Scratch effects.

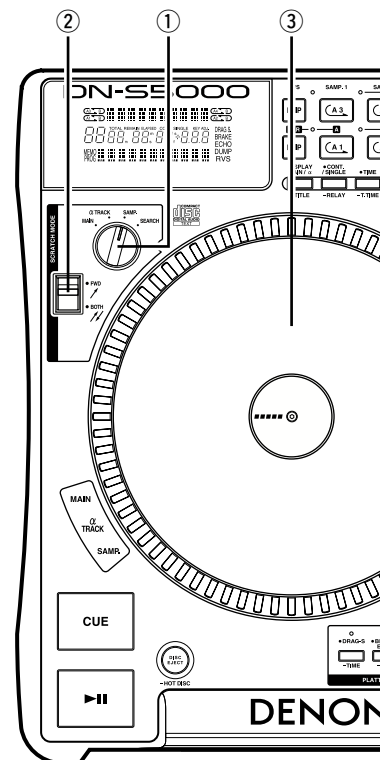



1	<p><b>Select Scratch source</b></p> <p>① Select the source to be scratched using the SCRATCH source select knob.</p> <ul style="list-style-type: none"> <li>If scratching is possible, the LED for the selected source flashes.</li> <li>If scratching is not possible immediately, because for example the Sampler or Alpha-Track settings have not been made, the LED for the selected source lights without flashing.</li> </ul>
2	<p><b>Select Scratch direction</b></p> <p>② Select the direction for scratching using the SCRATCH direction select knob.</p>
3	<p><b>[Scratch Disc]</b></p> <p>③ When MAIN is selected as the Scratch mode and Scratch Disc is turned by hand, the Main Track is scratched.</p> <p>When Alpha-Track is selected as the Scratch mode and Scratch Disc is turned by hand, the Alpha-Track is scratched.</p> <p>When SAMPLER is selected as the Scratch mode and Scratch Disc is turned by hand, the sample is scratched.</p>



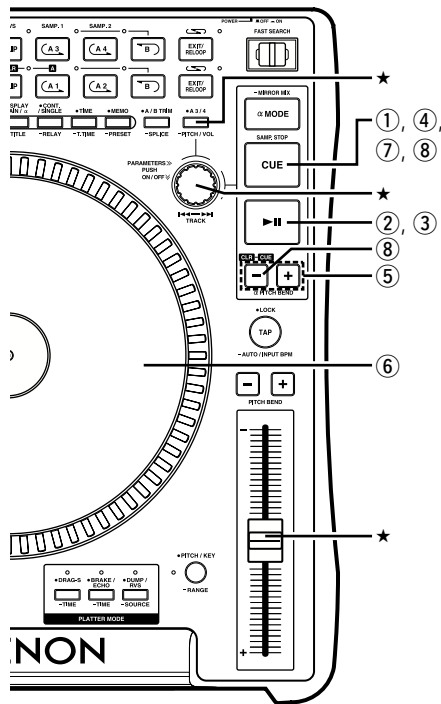

## 7 PLAYING THE ALPHA TRACK (Real Time Sampler)

- The Alpha-Track function lets you play one more track (the Alpha-Track) while playing the Main Track.
- The Alpha-Track's pitch and sound level can be adjusted.
- You can switch output channel of Alpha-Track sounds from MAIN OUT (default) or ALPHA OUT with the presets.
- You can use this function like a Sampler from Alpha-Cue point (Real time Sampler). When the ALPHA OUT is selected, DN-S5000 can playback up to two songs simultaneously.
- When playing the Alpha-Track, scratching, Hot Starting, Seamless Looping (Alpha-Track and Hot Start modes) and Hot Disc are possible in the same way as with the Main Track.

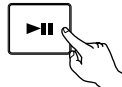
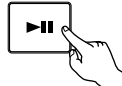
NOTE: The Sampler and Alpha-Track functions cannot be used simultaneously.

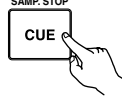

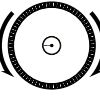
1	<p>Enter Alpha-Track mode</p> <p>① When Main Track is in the standby or playing, push the <math>\alpha</math> CUE button to set the Alpha-Cue point. The <math>\alpha</math> CUE button lights up red.</p>  <ul style="list-style-type: none"> <li>• When Alpha-Cue is set during standby at the Main Track, playback of the Main Track starts.</li> <li>• The display can be switched between the Main Track and Alpha-Track using the <math>\text{DISP}</math> button.</li> </ul> <p>When "Alpha-Track display" is selected, "PARAMETERS" is set to the alpha-track pitch input mode.</p>
2	<p>Start Alpha-Track playback</p> <p>② Push the <math>\alpha</math> <math>\text{▶▶}</math> button to start Alpha-Track playback. When playback starts, the <math>\alpha</math> <math>\text{▶▶}</math> button lights up green.</p>  <ul style="list-style-type: none"> <li>• When the scratch mode is set for the Alpha-Track, the Platter turns when the Alpha-Track is played.</li> </ul> <p>The pause mode is set when the rotation of Scratch Disc is stopped by pressing with the finger while the Platter is turning, and playback resumes when the finger is released.</p>
3	<p>Pause Alpha-Track playback</p> <p>③ During Alpha-Track playback, push the <math>\alpha</math> <math>\text{▶▶}</math> button to pause playback. When the pause mode is set, the <math>\alpha</math> <math>\text{▶▶}</math> button starts flashing.</p> 

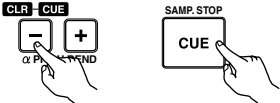
4	<p>Back Cue Alpha-Track playback</p> <p>④ In the Alpha-Track playback or pause mode, push the <math>\alpha</math> CUE button to Back-Cue. The <math>\alpha</math> CUE button lights up red.</p>  <p>NOTE: That the Alpha-Cue point is not changed automatically with start playback.</p>
5-1	<p>Alpha-Track pitch bend 1 [<math>\alpha</math> (Alpha) PITCH BEND +/- buttons]</p> <p>⑤ Push the <math>\alpha</math> PITCH BEND - or + button for momentary change of pitch.</p>  <p>While holding these buttons down, the pitch continues to change up to the limitation.</p> <ul style="list-style-type: none"> <li>• After releasing the <math>\alpha</math> PITCH BEND buttons, playback pitch returns to slider setting.</li> </ul>
5-2	<p>Alpha-Track pitch bend 2 [Scratch Disc]</p> <p>⑥ When the Scratch source is set to Alpha-Track and the Platter is turning, playback of the Alpha-Track can be slowed temporarily by lightly pressing Scratch Disc or Platter. In addition, playback can be quickened temporarily by pushing Scratch Disc or Platter in the direction in which the Platter is turning.</p> 
6	<p>Stutter play the Alpha-Track</p> <p>⑦ In the Alpha-Track standby mode, push the <math>\alpha</math> CUE button to start stuttering.</p> 
7	<p>Clear Alpha-Track</p> <p>⑧ While pushing the <math>\alpha</math> PITCH BEND - button, push the <math>\alpha</math> CUE button to clear the Alpha-Cue point.</p> 

8	<p>Adjust sound level and pitch</p> <p>The Alpha-Track and Sampler playback sound level and pitch can be adjustable.</p> <ul style="list-style-type: none"> <li>★ (1) Push the PITCH/VOL button for more than 1 sec, the pitch input mode is selected, PARAMETERS LED flashes and the current settings are displayed on the character display.</li> <li>(2) Push the PITCH/VOL button again to selected the sound level output mode.</li> <li>(3) Start Alpha-Track or Sampler playback.</li> <li>(4) Turning the PARAMETERS knob can change the sound level or pitch.             <ul style="list-style-type: none"> <li>* When pushing down and turning the PARAMETERS knob, you can change the pitch range 10 times faster.</li> </ul> </li> <li>(5) Push the PITCH/VOL button again to turn the playing parameter mode off.</li> </ul> <p>Unless you adjust Alpha-Track pitch separately, the Alpha-Track's pitch will be the same as your Main Track. In this case, pitch of both Main Track and Alpha-Track changes together when you move the main Pitch Slider</p>
---	----------------------------------------------------------------------------------------------------------------------------------------------------------------------------------------------------------------------------------------------------------------------------------------------------------------------------------------------------------------------------------------------------------------------------------------------------------------------------------------------------------------------------------------------------------------------------------------------------------------------------------------------------------------------------------------------------------------------------------------------------------------------------------------------------------------------------------------------------------------------------------------------------------------------------------------------------------------------------------------------------------------------------------------------------------------------------

Mirror Mix

- The Alpha-Track can be played with a delay of the specified beat or time after the Main Track.

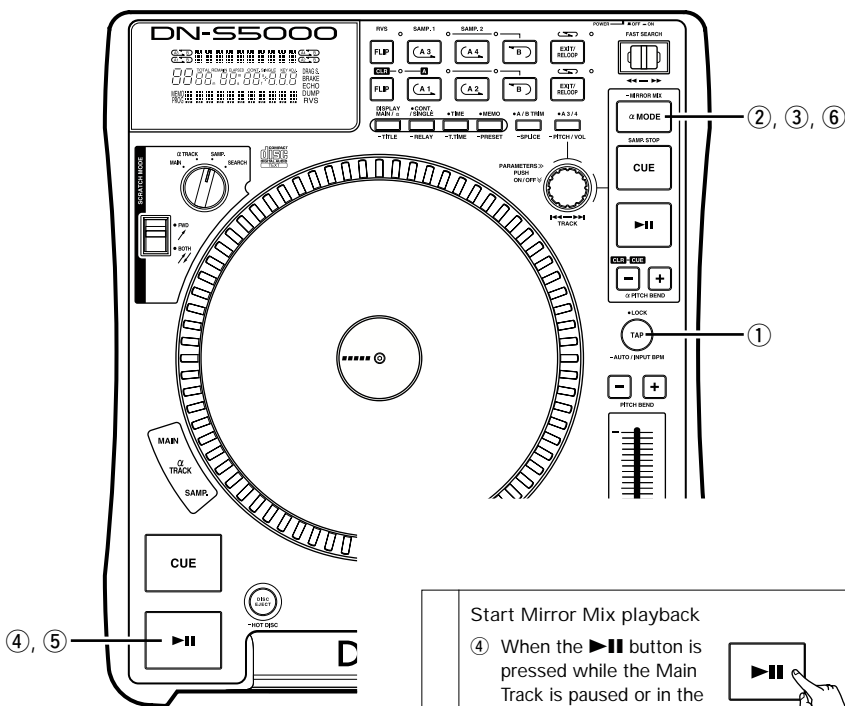

1	<p><b>Set BPM</b></p> <p>① The BPM for Main Track playback can be set with either the AUTO BPM counter, TAP button or BPM INPUT button.</p>
2	<p><b>Enter Mirror Mix mode</b></p> <p>② The Mirror Mix mode is set when the MIRROR MIX button is pressed and held in for more than 1 second.</p>
3	<p><b>Set the Mirror Mix parameter</b></p> <p>③ When the MIRROR MIX button is pressed again (short press), the delay beat time can be set with the PARAMETERS knob.</p> <ul style="list-style-type: none"> <li>When the Mirror Mix mode is set during playback, Alpha-Track playback is paused.</li> </ul>

4	<p><b>Start Mirror Mix playback</b></p> <p>④ When the alpha PAUSE button is pressed while the Main Track is paused or in the standby mode, Mirror Mixing starts.</p> <ul style="list-style-type: none"> <li>When the alpha PAUSE button is pressed while the Main Track is playing, Mirror Mixing resumes.</li> </ul>
5	<p><b>Pause Mirror Mix playback</b></p> <p>⑤ When the alpha PAUSE button is pressed during Mirror Mixing, Mirror Mixing pauses.</p> <ul style="list-style-type: none"> <li>The alpha PAUSE button flashes.</li> </ul> <p>When the alpha PAUSE button is pressed during Mirror Mixing, playback of the Alpha-Track only pauses.</p> <ul style="list-style-type: none"> <li>The alpha PAUSE button flashes.</li> </ul>
6	<p><b>Cancel Mirror Mix mode</b></p> <p>⑥ The Mirror Mixing mode is turned off when the MIRROR MIX button is pressed and held in for more than 1 second.</p>

Alpha Track Hot Disc

- The disc can be ejected while still Alpha-Track playing.

1	<p><b>Data loading</b></p> <p>When the alpha DISC EJECT button is pressed and held in for more than 1 second while the Alpha-Track is playing, playback continues and the subsequent data is read for a maximum of 35 seconds. (at 0% pitch)</p> <ul style="list-style-type: none"> <li>If a Seamless Loop of within 35 seconds is playing, loop playback continues.</li> </ul> <p>NOTE: The Hot Disc function cannot be used when both the Main Track and Alpha-Track are playing.</p> <p>When the Hot Disc function is started, the Sampler data and points A and B aside from the points for the currently playing loop are cleared.</p>
2	<p><b>Eject</b></p> <p>Once data loading is completed, the disc is ejected.</p>
3	<p><b>Disc loading and Cue search</b></p> <p>Load a new disc.</p> <ul style="list-style-type: none"> <li>Operate as usual, and cue to the beginning of a track or match the beat.</li> <li>When at this time the Alpha-Track signals are being output from the MAIN OUT terminals, the disc's playback signals are output from the ALPHA OUT terminals, and when the Alpha-Track signals are being output from the ALPHA OUT terminals, the disc's playback signals are output from the MAIN OUT terminals.</li> <li>The alpha MODE button flashes when the disc's playback signals are being output from the ALPHA OUT terminals.</li> </ul>

4	<p><b>Change output</b></p> <p>Once cueing is completed, stop playback, and when the alpha MODE button is pressed while it is flashing, output of the disc's playback signals switches from the MONITOR OUT to the MAIN OUT terminals.</p> <ul style="list-style-type: none"> <li>Start playback from the disc and stop Hot Disc playback.</li> </ul>
5	<p><b>Hot Disc clear</b></p> <p>When the alpha CUE button is pressed while pressing the alpha PITCH BEND - button, the Hot Disc mode is turned off and the player is set back to the normal mode.</p> <p>NOTE: The alpha MODE button does not function before the Hot Disc data is cleared.</p>

## 8 ALPHA MODE (Alpha-Track Monitor)

This function lets you play the Alpha-Track from ALPHA OUT while playing the Main Track. Using this function, you can prepare the next song on same CD before the end of your first track. While in Alpha-Mode, Alpha-Track's output can be monitored through your mixers headphone. Therefore, you can switch between the Alpha-Track and Main Track at any time, so two tracks on the same disc can be played continuously with no break in the sound.

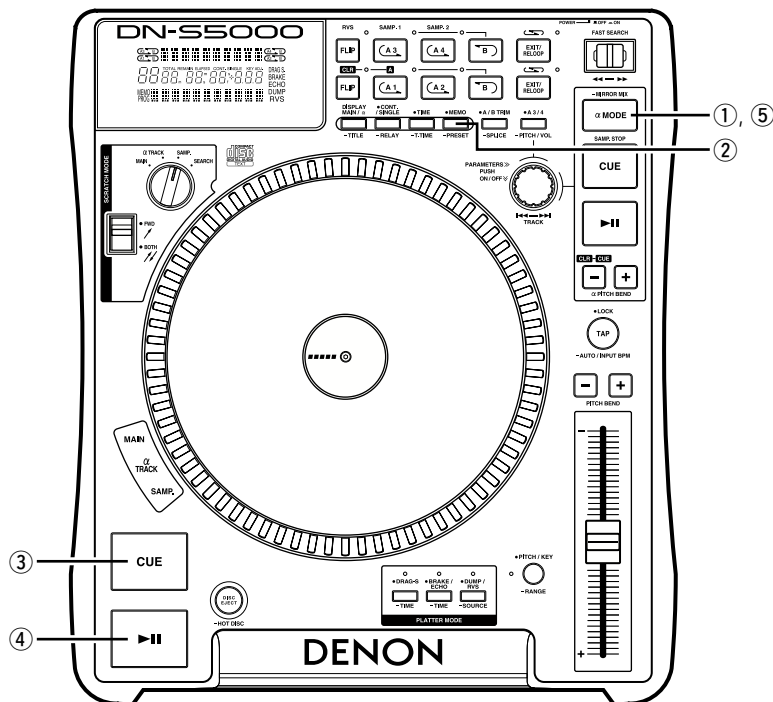

**1 Enter Alpha-Mode**

① Push the α MODE button to enter Alpha Mode.

- When alpha-cue is not set, alpha-cue is set at the beginning of the Main Track.

**NOTE:**  
Before entering the Alpha-Mode, Samplers 1 and 2 (A3, A4 buttons) must be in the STOP mode otherwise the DN-S5000 will not accept the ALPHA-MODE command.

\* In the Alpha-Mode, illumination of α MODE button flashes.

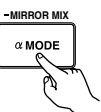

**2 Monitor the Alpha-Track**

- You can execute many functions almost same as for the Main Track except, Program, Random. Without these functions you can prepare preferred sound and mixing point.
- In Alpha-Track mode, the display information is dominated by Alpha-Track.

\* **Memo Call**

② If the Hot Start, Seamless Loop and other data for the track to be used next is stored in the memory, the settings for the track to be played can be made easily using the memo call function.

**3 Switching Alpha-Track and Main Track**

- After you prepared your Alpha-Track, you can switch the sound between Alpha-Track and Main Track.

③ When your Main Track is Cued in Alpha-Mode, CUE button illumination flashes rapidly. At this time you can switch between Alpha-Cue point and main Cue point, then CUE button stops flashing and waits for your next command.

④ When Main Track is playing and then Alpha-Mode + Alpha-Track is selected, the main ►► button illumination flashes rapidly. At this time you can switch (slam-mix) to force the "MAIN OUT" to stop and the Alpha-Track to start by simply pushing the main ►► button.

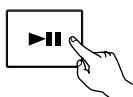

The sound from Alpha-Cue point is routed to MAIN OUT, then ►► button stops flashing.

\* After Alpha-Track changed to Main Track, Alpha-Mode ends automatically and α MODE button illumination turns off. You can repeat the cycle again.

**4 Pitch after switching**

- Pitch of Alpha-Track can be changed separately from the Main Track. This causes the playback pitch to be different from the Pitch Slider setting after switching to Alpha-Track because the Pitch Slider was set originally for your Main Track.
- In this case, PITCH LED flashes to warn that the Pitch Slider setting is different. Only until the position of the Pitch Slider matches its correct pitch of your Alpha-Track will the PITCH LED stop flashing and start changing with the Pitch Slider.

**5 Exit from Alpha-Mode**

⑤ You can exit from Alpha-Mode with push α MODE button.

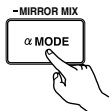

**6 Hot Start, Sampler**

- Hot Start and Sampler setting with A1, A2, A3, A4 are available as Hot Start in Alpha-Mode.

# 9 SEAMLESS LOOP/HOT START/STUTTER AND SPLICE

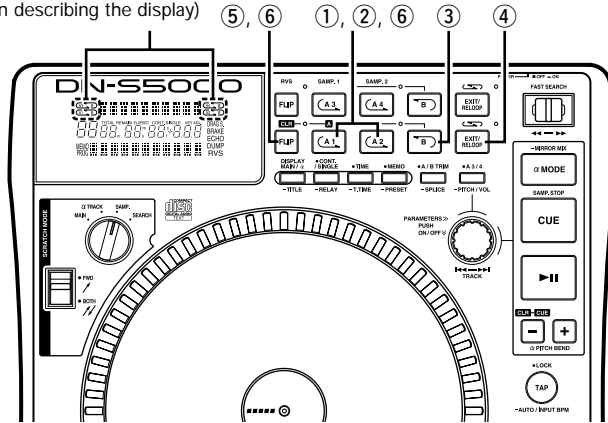

## Seamless Loop/Hot Start/Stutter (A1, A2 buttons)

Operation display (refer to the section describing the display)

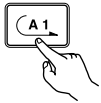
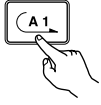
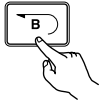

1	<p>Setting the A point (loading the Hot Start data)</p> <p>① Push the A1 or A2 button to set the A point and Hot Start data loading starts.</p> <ul style="list-style-type: none"> <li>A1 and A2 buttons can be used separately for each Hot Start.</li> <li>When an A point is set, the corresponding A button and FLIP LED light and that button is set to the Hot Start mode.</li> <li>The BPM is set independently for each Hot Start.</li> </ul> 
2	<p>Starts Hot Start</p> <p>② When A1 or A2 button is pushed, Hot Start playback starts from the corresponding A point.</p> 
3-1	<p>Setting the B point for Seamless Loop</p> <p>③ When the B button is pushed after setting the A point or after starting Hot start playback, the B point is set and Seamless Loop playback starts from the A point.</p> <ul style="list-style-type: none"> <li>The B button works with respect to the A point operated before the B button was pushed.</li> </ul> 

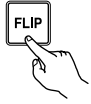
3-2	<ul style="list-style-type: none"> <li>If the B button is pushed during Seamless Loop playback or after EXIT playback, the B point moves to the point at which the button was pushed.</li> <li>When the B point is set, the B and LOOP LEDs light.</li> </ul>
4	<p>Playing Seamless Loops</p> <ul style="list-style-type: none"> <li>When the B point for A1 is detected after playback started from A1 point, playback returns to A1 point with seamless. While A1 to B looping, B point for A2 ignored.</li> <li>When the B point for A2 is detected after playback started from A2 point, playback returns to A2 point with seamless. While A2 to B looping, B point for A1 ignored.</li> </ul>
5	<p>Exit/Re-loop</p> <p>④ In Seamless Loop playback, you can force exit from or return in the loop.</p>  <p>EXIT: While the Seamless Loop playback, push the EXIT/RELOOP button to exit from loop. DN-S5000 continues playback after the B point.</p> <p>RELOOP: When the EXIT/RELOOP button is pushed after exit the loop, Seamless Loop playback resumes from the A point.</p>

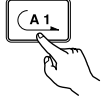

6	<p>Stutter</p> <ul style="list-style-type: none"> <li>A1 and A2 points can be also used for Stutter playback.</li> </ul> <p>⑤ To enable stutter playback, push FLIP button for A1/A2 buttons, then FLIP LED turns off.</p> <p>Press the FLIP button to switch between the Hot Start/Seamless Loop and Stutter modes.</p> 
7	<p>Clear the A1/A2 point</p> <p>⑥ While pressing the FLIP/(CLR) button, push the A1 or A2 button to clear the corresponding A and B points.</p> <p>Or push the FLIP button for more than 1 sec to clear both A1 and A2 points at once.</p>  

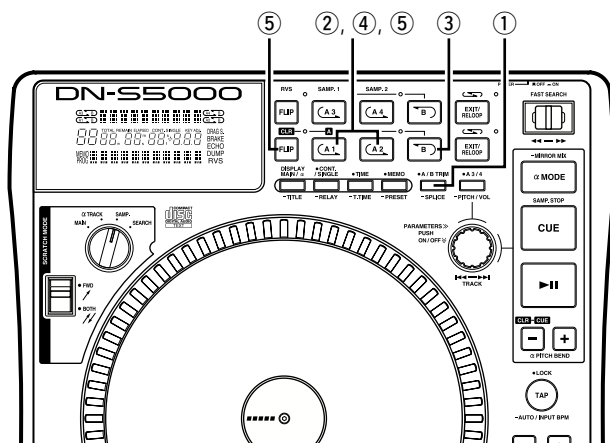

Splice

- Use this function to skip a section between A and B points. The A point is the point from which jumping starts, the B point the point at which jumping ends.
- The A1 and A2 Hot Starts and Stutter functions cannot be used if both Splice points are set in the Splice mode.

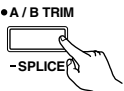
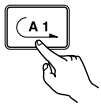
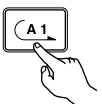
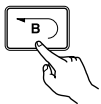

1	<p>Splice point setting mode</p> <p>① Push the <b>SPICE</b> button for more than 1 sec to enable setting Splice point using A1, A2 and B buttons.</p> <ul style="list-style-type: none"> <li>• The A button illumination flashes when the Splice mode is set.</li> <li>• The Splice point setting cannot be set for the A point at which Hot Start data is already loaded.</li> </ul> 	<p>4 Start splice playback</p> <p>Start playback from any point before point A. When point A is reached, the section from point A to point B is jumped seamlessly and playback continues.</p>
2	<p>Set splice start point A</p> <p>② After starting playback, push the A1 or A2 button. The corresponding A button lights up and that point is set as splice start point A, and B LED start flashing.</p> 	<p>5 Temporarily turning off the splice playback</p> <p>④ When the corresponding A button is pushed after setting splice points A and B, the A button illumination turns off and the Splice play mode is temporarily turned off.</p> <ul style="list-style-type: none"> <li>• Push the corresponding A button again to resume splice playback.</li> </ul> 
3	<p>Set splice end point B</p> <p>③ After setting splice start point A, push the B button. The B LED lights up and that point is set as splice end point B.</p> 	<p>6 Clearing the splice points</p> <p>⑤ While pressing the FLIP/(CLR) button, push the corresponding A button to clear splice points A and B.</p>  <ul style="list-style-type: none"> <li>• When the splice points are cleared, the A button is set back to the Hot Start mode.</li> </ul>

**10** A/B TRIM

- The Seamless Loop, Sampler loop and splice A and B points can be fine-adjusted using Scratch Disc.
- There are two ways for doing this.
  - A-B Trim: Trim the points during loop playback as a rehearsal.
  - A/B Move: Move the points using the fast search or manual search. A/B Move can not be used with Sampler loop.

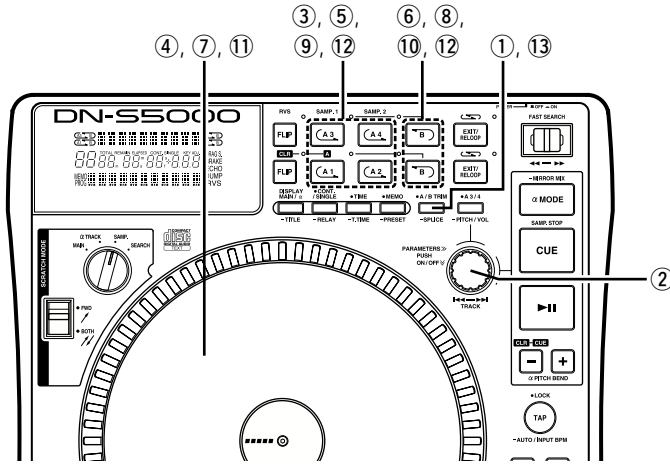

**A/B Trim**

<b>1</b>	<p>Select A-B trim mode</p> <p>First select whether to adjust the A and B points using the A-B trim mode or the A/B move mode.</p> <p>① Push the A/B TRIM button to set the A and B point position adjustment mode.</p> <p>② Now turn the PARAMETERS knob to select the A-B Trim or the A/B Move.</p>
<b>2</b>	<p>Select A point (in A-B Trim)</p> <p>③ Select the A-B Trim and push the corresponding A button for the loop to be trimmed. The A button illumination flashes and loop playback starts.</p> <ul style="list-style-type: none"> <li>• In the splice trim mode, total 6 seconds of spliced section (started from 2 seconds before A point to 4 seconds after the B point) is played.</li> </ul>

<b>3</b>	<p>Trim A point</p> <p>④ Turn the Scratch Disc to move the A point 1 frame at a time.</p> <ul style="list-style-type: none"> <li>• Range for trimming A point is limited as follows.</li> </ul> <p>A point for Loop: ±30 frames from the original A point. (However, when the A point was loaded from the standby mode, the A point cannot be moved backwards. So, use A/B Move function)</p> <p>A point for Splice: Between the beginning of the disc and 5 frames before B point.</p> <p>A point for Sampler: Between the original A point and 5 frames before B point.</p>
<b>4</b>	<p>Save the A point</p> <p>⑤ Push the A button again to save new A point, and the unit automatically exit from the A-B Trim mode.</p>

<b>5</b>	<p>Select B point (in A-B Trim)</p> <p>⑥ Select the A-B Trim mode and to select the B point, push the B button after selecting the A point. Then push the B button. The B LED flashes and the B point trim become enable.</p>
<b>6</b>	<p>Trim B point</p> <p>⑦ Turn Scratch Disc to move the B point 1 frame at a time.</p> <ul style="list-style-type: none"> <li>• Range for trimming B point is limited as follows.</li> </ul> <p>B point for Loop: Between 5 frames after A point and disc end.</p> <p>B point for Splice: ±30 frames from the original B point. (However, when the B point was loaded from the standby mode, the B point cannot be moved backwards. So, use A/B Move function)</p> <p>B point for Sampler: Between 5 frames after A point and Sampler end.</p>
<b>7</b>	<p>Save the B point</p> <p>⑧ Push the B button again to save new B point, and the unit automatically exit from finish the A-B Trim mode.</p>

<b>A/B move</b>	
<b>8</b>	<p>Select A and B points</p> <p>⑨ Select or the A/B Move and push the A button for the A point you want to move. The standby mode is set at the A point and the A button illumination flashes.</p> <p>⑩ To select the B point, push the B button after selecting the A point.</p> <ul style="list-style-type: none"> <li>• The B LED flashes. The Selected B point is used for the A1 or A2 point that was first selected.</li> </ul>
<b>9</b>	<p>Move A or B points</p> <p>⑪ Turn the Scratch Disc to move the selected point using the manual search function.</p> <ul style="list-style-type: none"> <li>• Range for moving A point is limited as follows.</li> </ul> <p>A point for Loop: Between the beginning of the disc and 5 frames before B point.</p> <p>A point for Splice: Between the beginning of the disc and 5 frames before B point</p> <ul style="list-style-type: none"> <li>• Range for moving B point is limited as follows.</li> </ul> <p>B point for Loop: Between 5 frames after A point and disc end</p> <p>B point for Splice: Between 5 frames after A point and disc end</p>
<b>10</b>	<p>Save the A or B points</p> <p>⑫ Push the A1/A2 or B button again. The LED stops flashing and the A1/A2 or B point is saved, and the unit automatically exit from the A/B Move mode.</p>
<b>11</b>	<p>Cancel the A-B Trim or A/B Move</p> <p>⑬ Push the A/B TRIM button to cancel the mode.</p>

# 11 A3/A4 FOR SAMPLER, 4 HOT START, ALPHA-TRACK HOT START

The buttons of A3, A4 and corresponding FLIP, B and EXIT/RELOOP are used for Sampler, 4 Hot Start and Alpha-Track Hot Start functions.

## A3/A4 mode

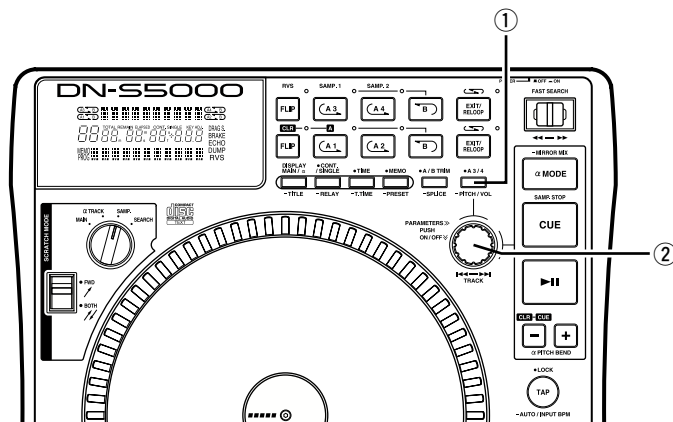

1-1

Select A3/A4 Mode

The A3 and A4 buttons can be used for one of the three modes described below.

- Sampler mode
- 4 Hot Start mode (A1, A2, A3 and A4)
- Alpha-Track Hot Start mode

① When the ● A 3/4 button is pushed, the operating mode can be selected with the PARAMETERS knob.

The PARAMETERS LED flashes and the A3/A4 mode is displayed on the character display.

② Turn the PARAMETERS knob and select the A3/A4 button mode, then push the PARAMETERS knob to set.

1-2

Sampler mode:

The A3 and A4 buttons lights up in green.

- In Sampler mode, A3 button used for Sampler1 and A4 buttons are used for Sampler2.
- The sampled data is stored in the memory, even when the mode is changed.

4 Hot Start mode:

The A3 and A4 buttons light up in orange.

- Like the A1 and A2 buttons, the A3 and A4 buttons are also used for Hot Start, Stutter and Seamless loop playback. Then total 4 Hot Start points can be set, one each at buttons A1, A2, A3 and A4.
- The A3 and A4 points set in the 4 Hot Start mode can be used in Alpha-Track Hot Start mode as well.

Alpha-Track Hot Start mode:

The A3 and A4 buttons light in green.

- Like the A1 and A2 buttons, the A3 and A4 buttons are also used for Hot Start, Stutter and Seamless loop playback. However, A3 and A4 Hot Start is played for the Alpha-Track.
- The A3 and A4 points set in the Alpha-Track Hot Start mode can be used in the 4 Hot Start mode as well.

Sampler

DN-S5000 has two Samplers of 15 seconds length. These Samplers are also used in looping playback.

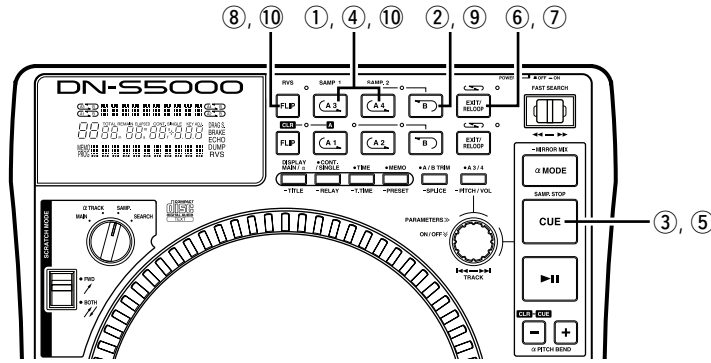

1	<p>Record in Sampler</p> <p>① When the SAMP button (SAMP1 (A3) or SAMP2 (A4)) is pushed in the standby or playing, the sound from A3 or A4 point is recorded to Sampler memory up to 15 seconds.</p> <ul style="list-style-type: none"> <li>The SAMP1 or SAMP2 button is flashing while recording. When the recording is completed, the button turns off and the corresponding SAMP B LED lights up.</li> </ul>	
2	<p>Setting B point</p> <p>② When the B button is pushed during Sampler recording, the Sampler Loop B point is set and the loop mode turns on.</p> <ul style="list-style-type: none"> <li>Recording continues for approximately 15 seconds without stopping after set B point.</li> <li>If the B point is not set, recording end point set as B point automatically. Also EXIT/RELOOP LED light to indicates Sampler Loop mode is set automatically.</li> </ul>	
3	<p>Stop recording</p> <p>③ To stop recording before recording finish automatically with memory full, push the STOP (α CUE) button.</p> <ul style="list-style-type: none"> <li>The EXIT/RELOOP LED light to indicates Sampler Loop mode is set automatically.</li> </ul>	

4	<p>Play Sampler sound</p> <p>④ Playback of the Sampler sound starts when the SAMP button is pushed after recording has stopped.</p> <ul style="list-style-type: none"> <li>Sampler playback continues in looping. With setting B point, playback loop between A and B point. Without B point setting Sampler loops whole recorded length (about 15 seconds).</li> </ul> <p>NOTE: It is not possible to play Sampler1 and Sampler2 at the same time.</p>	
5	<p>⑤ To stop the Sampler sound push STOP (α CUE) button.</p> <p>Select Sampler Loop mode</p> <p>You can select loop mode for Sampler when Sampler playback stop.</p> <p>Loop (default): Sampler playback continues with looping. (EXIT/RELOOP LED stays lit)</p> <p>Exit: Sampler playback continues over B point up to recording length. (EXIT/RELOOP LED flashes)</p> <p>Single: Sampler playback stops at B point. (EXIT/RELOOP LED turned off)</p>	
6	<p>⑥ To select loop mode, push EXIT/RELOOP button after recording and before playing.</p>	

6	<p>Exit and Reeloop</p> <p>⑦ The EXIT/RELOOP button can be used same as Seamless Loop function.</p>	
7	<p>Reverse Play</p> <p>⑧ You can play Sampler sound in reverse with push RVS (FLIP) button. In reverse play mode RVS LED lights up.</p> <ul style="list-style-type: none"> <li>Reverse playback will start with next playback starting after reverse mode turned on.</li> </ul>	
8	<p>Moving Sampler B point</p> <p>⑨ When the B button is pushed during Sampler playback, the B point moves to the point at which the button was pushed, and loop playback from point A starts.</p>	
9	<p>Setting the Sampler volume and pitch</p> <ul style="list-style-type: none"> <li>The sound level (volume) and pitch can be set individually for Sampler1 and 2.</li> <li>See [7] - step 8 "Adjust sound level and pitch".</li> </ul>	
10	<p>Clearing the Sampler data</p> <p>⑩ While pressing the (RVS)/FLIP/(CLR) button, push the SAMP button (SAMP1 or SAMP2) to clear the Sampler.</p> <ul style="list-style-type: none"> <li>By pushing the (RVS)/FLIP/(CLR) button for approx. 1 sec, you can clear both Samplers 1 and 2.</li> </ul>	

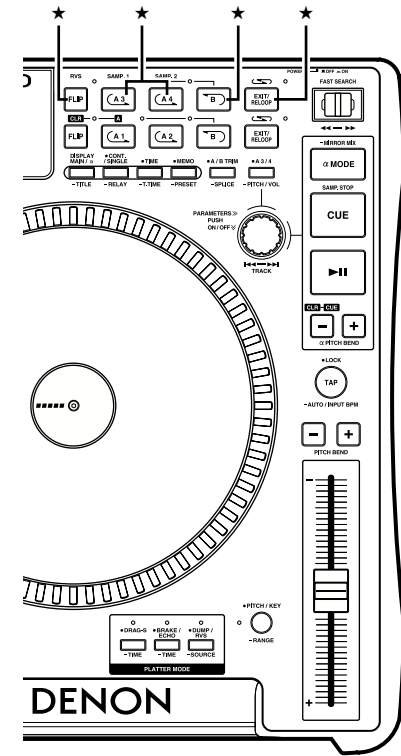

Hot start mode

Like with buttons A1 and A2, operation is performed using the (RVS)/FLIP/(CLR), A3, A4 and EXIT/RELOOP buttons. Operation is same as Hot Start with A1, A2 buttons. See page 16 for details.

Alpha-Track Hot Start mode

Like with buttons A1 and A2, operation is performed using the (RVS)/FLIP/(CLR), A3, A4 and EXIT/RELOOP buttons. (Refer to page 16.)

# 12 PLATTER EFFECT

This function is available for the Main Track and Alpha-Track.

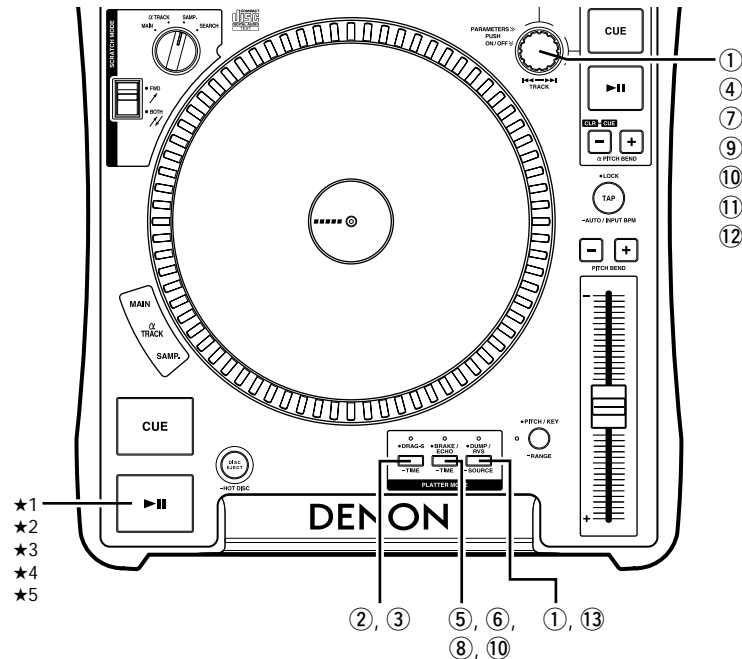

Select the Platter Effect Source

① When the SOURCE button is pressed and held in for more than 1 second, the source for which the Platter effect function is to be used can be selected with the PARAMETERS knob.

**MAIN:**  
The Platter effect function only affects the Main Track.

**α TRACK:**  
The Platter effect function only affects the Alpha-Track.

**MAIN/α T:**  
The Platter effect function affects both the Main and Alpha-Tracks.

**NOTE:** The echo function cannot be used for the Main and Alpha-Tracks simultaneously.

**DRAG-S (DRAG START):**  
Simulates the dragging sound of a belt drive turntable starting up from a stop mode.

2-1 ② The DRAG-S function can be turned on and off by pressing the DRAG-S button.

**DRAG-S TIME:**  
When the DRAG-S turn on, the PARAMETERS LED flashes and parameter are displayed. If you use with default settings, there is a 4 second time out of inactivity for the DRAG-S button once selected and PARAMETERS knob if adjusted. After 4 seconds, and exits out of the DRAG-S menu.

2-2 ③ Or when the TIME (DRAG-S) button is pressed and held in for more than 1 second, the DRAG-S time selection mode is set.

④ The DRAG-S time can be selected with the PARAMETERS knob.

2-2 • When the PARAMETERS knob is pressed, the time is entered and the DRAG-S time selection mode is cancelled.

★1 The DRAG-S is activated when playback is started with the ►|| button.

**BRAKE/ECHO**  
**BRAKE:**  
Simulates a winding-down sound of a vinyl turntable coming to a full stop slowly.  
**ECHO (TAIL ECHO):**  
Adds a echo sound when playback stops.

3-1 ⑤ The mode switches in the following order each time the DRAG-S button is pressed: BRAKE → ECHO → off.

**BRAKE TIME, ECHO TIME**  
When the BRAKE or ECHO turn on, the PARAMETERS LED flashes and the BRAKE or ECHO parameter are displayed. If you use these 2 functions with default settings, there is a 4 second time out of inactivity for the BRAKE/ECHO button once selected and PARAMETERS knob if adjusted. After 4 seconds, and exits out of the BRAKE or ECHO menu.

**BRAKE TIME:**

3-2 ⑥ Or when the TIME (BRAKE/ECHO) button is pressed and held in for more than 1 second while BRAKE is selected, the BRAKE time selection mode is set.

⑦ The BRAKE time can be selected with the PARAMETERS knob.

• When the PARAMETERS knob is pressed, the time is entered and the BRAKE time selection mode is cancelled.

★2 The BRAKE is activated when the ►|| button is pushed during playback.

**ECHO TIME:**

⑧ Or when the TIME (BRAKE/ECHO) button is pressed and held in for more than 1 second while ECHO is selected, the mode for selecting the number of echo feedback times is set.

⑨ The time of ECHO can be selected with the PARAMETERS knob.

⑩ When the TIME (BRAKE/ECHO) button is pressed again (short press), the echo delay time can be selected with the PARAMETERS knob.

⑪ The delay time of ECHO can be selected with the PARAMETERS knob.

⑫ When the PARAMETERS knob is pressed, the data is entered and the echo time setting mode is cancelled.

★3 The ECHO is activated when the ►|| button is pushed during playback.

**DUMP/RVS**

4-1 ⑬ The mode switches in the following order each time the DUMP/RVS button is pressed: DUMP → RVS → off.

**DUMP:**  
Reverse playback is performed for the specified time. Plays the sound backwards while continuing in a forward motion without losing "elapsed time" when you return back to normal (forward) play.

4-2 ★4 Each pushing the ►|| button switches between DUMP playback and normal playback.

• The reverse play turns off when the Hot Start or stutter is started.

**RVS (REVERSE):**

4-3 ★5 Each pushing the ►|| button switches between reverse playback and normal playback.

• The reverse play turns off when the Hot Start or stutter is started.

**PLATTER MODE MEMO**  
The DRAG-S on/off setting and time data, the BRAKE/ECHO on/off setting and time data and the source for which the Platter effect function is to be used can be stored in the preset mode.

5 • After making the desired settings, enter the preset mode and stores the settings at "PRESET (5)".  
Once the settings are stored, they are automatically set each time the power is turned on. (See "PRESET" on page 23.)

## 13 MEMO (Custom Setting Memory)

CD setting information can be stored in the non-volatile memory. The stored information can be called out of the memory later, making it easy to prepare for your mixing.

### 1. About MEMO

- Up to 5000 memo points can be stored to internal memory for later recall. The number of tracks on a particular CD only limits the amount of memo points available per that disc. Example: If your CD has 22 tracks, you can only save up to 22 memos. (1 memo group per track.)

#### CAUTION:

5000 is the maximum possible number of tracks that can be stored to memory. However, to simplify the MEMO operations, the memory system manages each 1250 MEMO data package as a minimum unit (the total 5000 memory capacity divided into 4 package units). When you want to clear just one MEMO data in the 1 MEMO CLEAR mode (see page 21), the unit will erase the memo information but not the internal memo allocation number. Accordingly, depending on conditions, the number of tracks that can be stored in the memory may be fewer than 5000.

Once you reached 5000 stored points, you will see a message that says "MEMO FULL!". At this time you will need to "delete" old data to make room for new memo points. Therefore the oldest 1250 memo points will be deleted and become clear.

- Some data can be set and recalled from the memory in the Alpha-mode as well.
- The MEMO indicator on the display lights up when a track for which data is stored in the memory is selected.

### 2. MEMO ITEMS

The following items are max to be stored under 1 memory bank:

- Cue and Alpha-Cue point
- A1-B1 and A2-B2 points
- A3-B3, A4-B4 points and A3/4 mode (not stored in the Sampler mode)
- Playing pitch, pitch on/off, Key Adjust on/off setting

### 3. MEMO MODE SELECT

- Push the MEMO button in Cue mode to enter MEMO mode.
- Turn the PARAMETERS knob to select the various MEMO modes from as follows.

Memo Set, MemoCall, MemoClr

Depending on conditions, some modes cannot be selected.

- Push the MEMO button again to exit MEMO mode.

#### (1) Storing data in the memory [Memo Set]

- After make the settings to be stored in the memory, then push CUE button.
- When MEMO indicator on the display is off in Cue mode, push MEMO button to enable Memo set function.
- If MEMO indicator lights up, it is necessary to clear existing Memo before store new Memo.
- At last push PARAMETERS knob to fix. You can see "COMPLETE" message and MEMO indicator lights up.

#### MEMO FULL

- If the memory is full and no more data can be stored, "Memo Full!" and "Del 1250?" message appears.
- In this case, you need to clear memory of First 1250s Memo (number 1 to 1250) at a time to make space for new memos.
- To make space, push PARAMETERS knob while "Del 1250?" message is displayed.
- "Delete OK?" message appears then push PARAMETERS knob again to execute clearing.
- After the first 1250s Memo (number 1 to 1250) are cleared, number after 1251 Memo are renumbered as new 1, 2, 3... (now you have new 1250 empty space.)

#### (2) MEMO Call [Memo Call]

- When the CD includes tracks that DN-S5000 has Memo is inserted, MEMO indicator flashes 5 seconds.
- To call out the Memo data, select the track that you made MEMO. Then MEMO indicator lights up.
- Push the MEMO button to enable Memo call function.
- When the PARAMETERS knob is pushed in the Memo call mode, all the data stored in the memory is loaded. DN-S5000 goes to standby mode at the called Cue point.

- When the playing pitch is loaded from the Memo with PITCH LED flashes, playing Pitch is locked until Pitch Slider comes same Pitch. While playing Pitch is locked, PITCH LED keeps flashing.

#### Memo Call in Alpha-Mode

- In the Alpha-Mode, Memo call function can be used when Main Track is not Cue. And Memo call function can be used without changing the Main Track operations.

#### (3) 1 MEMO CLEAR [Memo Clr]

- To clear one Memo data, select the track that you made MEMO. Then MEMO indicator lights up.
- Push the MEMO button to enable Memo clear function.
- When the PARAMETERS knob is pushed in MEMO CLEAR mode, the Memo data is cleared and the MEMO indicator on the display turns off.

#### ALL MEMO CLEAR

- All memory data can be cleared.
- For instructions, see "14 PRESET (15) MEMO ALL CLEAR".

#### 4. Copying all MEMO

- The MEMO data can be copied between DN-S5000s or DN-S5000 and DN-D9000.
- Also DN-2600F MEMO data can be copied onto the DN-S5000.
- For instructions, see "14 PRESET (16) MEMO ALL COPY".

#### 5. X-EFFECT

- The MEMO datas of two DN-S5000 can be compared when the DN-S5000s are connected by X-EFFECT.

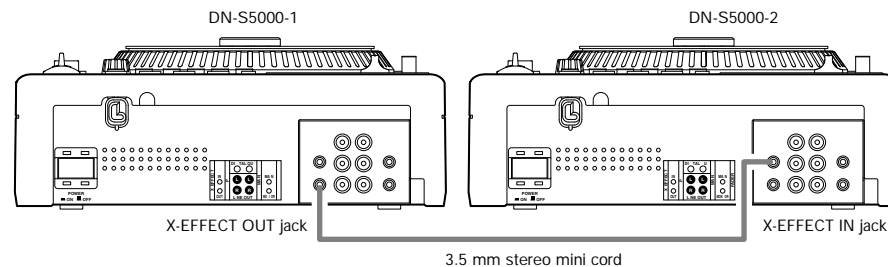

#### NOTE:

The MEMO data of the two DN-S5000 units is checked when the disc is loaded.

## 14 PRESET

### 1. Preset mode

- ① The preset mode is available when PRESET button is pushed for more than 1 sec while DN-S5000 is in Cue, pause or no disc mode.
- ② Turn the PARAMETERS knob to select the preset item.
- ③ After selecting an item, push the PARAMETERS knob to select the preset data.
- ④ To change other Preset items, repeat these steps.
- ⑤ Push the PRESET, CUE or PLAY/PAUSE (▶||) button to exit from the Preset mode.

### 2. Preset items and data

The "\*" mark next to the data indicates the default value.

- (1) AUTO CUE : Auto Cue level search on/off. (ON\* / OFF)
- (2) PITCH RANGE : Select the playing pitch range when the power is turned on. ( $\pm 4 / \pm 10^* / \pm 16 / \pm 24\%$ )
- (3) ALPHA-TRACK OUTPUT : Alpha-Track playback output destination. (Main out\* / Alpha out)
- (4) PLATTER : Select whether or not the Platter is to rotate during playback. (Turn round\* / Turn stop)
- (5) PLATTER MODE MEMO :  
When the Platter mode (DRAG-S, BRAKE and ECHO) parameters, the source and the on/off setting are stored, the stored data is set each time the power is turned on.
  - ① To set the effect data, push the PARAMETERS knob and select "YES".
    - "Set OK?" flashes on the character display.
  - ② Push the PARAMETERS knob again and select "OK" to execute setting the data.
  - ③ Once setting is completed, "Complete!" is displayed.
- (6) AUTO LOAD : Time for automatically loading disc. (OFF / 10 / 30 / 60\* seconds)
- (7) EOM : Track end message start time. (OFF / 10\* / 15 / 20 / 30 / 60 / 90 seconds)
- (8) DIGITAL OUT OUTPUT LEVEL : Select the digital out output level. (Normal\* / -6 dB Down)  
NOTE: Use -6dB if the playback output is clipped when the Main and Alpha-Tracks are played simultaneously at the same position.
- (9) FADER START MODE: Select 2-line type (Cue and Play) or 1 line type (Play and Pause).  
(Play / Cue\* / Play/Pause)
- (10) POWER ON PLAY : Playback starts when the power is turned on if a disc is loaded. (On / Off\*)
- (11) A3/4 MODE : Select the A3 and A4 button operating modes when the power is turned on.  
(Sampler\* / 4H/S / Alpha-Track H/S)
- (12) SINGLE/CONTINUOUS : Select the play mode when the power is turned on. (Single\* / Continuous)
- (13) ELAPSED/REMAIN: Select the time mode when the power is turned on.  
(Elapsed\* / Remain)
- (14) PROGRAM ALL CLEAR : Clear all program play data in the non-volatile memory.
  - ① To clear the program, push the PARAMETERS knob and select "YES".
    - "Clear OK?" flashes on the character display.
  - ② Push the PARAMETERS knob again and select "OK" to execute clearing the program.  
"Prog. Clear" is displayed on the character display while data clearing.
  - ③ Once clearing is completed, "Complete!" is displayed.
- (15) MEMO ALL CLEAR : Clear all MEMO data in the non-volatile memory.
  - ① To clear all MEMO data, push the PARAMETERS knob and select "YES".
    - "Clear OK?" flashes on the character display.
  - ② Push the PARAMETERS knob again and select "OK" to execute clearing all MEMO data.  
"Memo Clear" is displayed on the character display while clearing.
  - ③ Once clearing is completed, "Complete!" is displayed.

### (16) MEMO ALL COPY :

Copy all MEMO data from the master unit of DN-S5000 (or DN-D9000, DN-2600F) to the slave unit of DN-S5000 (or DN-D9000) when both unit are connected by the normal straight Cable. (See diagram for the cable.)

NOTE: Be sure CD player have no discs inside.

A straight cable used:

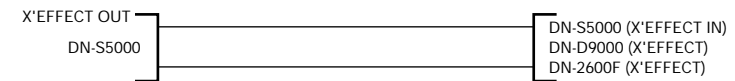

- Using the straight cable, connect the X-EFFECT terminals between two DN-S5000 units or between one DN-2600F and one DN-S5000 unit or between one DN-D9000 and one DN-S5000 unit.
- If a DN-2600F is the master unit, take the procedures below in the Preset mode of the DN-2600F beforehand. (For details, refer to the DN-2600F's operating instructions.)
  - \* Set the "Copy Master" for the Preset item (14).
  - Then, step to the ① below on the slave unit of DN-S5000.
- Copying can be performed using the DN-S5000 and DN-D9000 in the same way as when using two units of the DN-S5000.

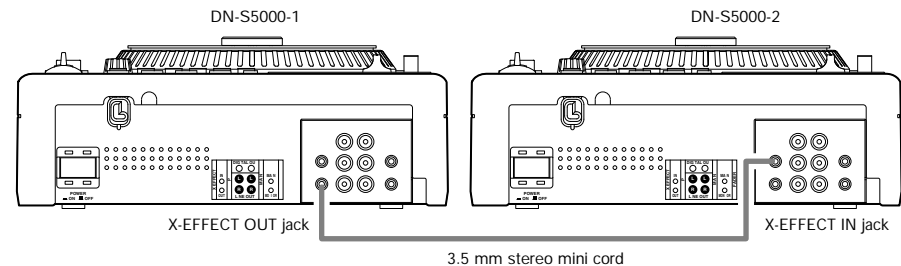

- Perform the copying operation as below on the slave unit of DN-S5000.
  - ① To start copying, push the PARAMETERS knob and select "YES". Now "Copy OK?" messages flashes on the character display.
  - ② Push the PARAMETERS knob again to confirm. Now "Start OK?" is displayed.  
NOTE: If a DN-2600F is the master unit, take the procedures below in the Preset mode of the DN-2600F here.  
In the Preset item (15), first start copying on the DN-2600F. Then, step to ③ below on the slave unit of DN-S5000.
  - ③ Push the PARAMETERS knob once again, and the unit starts copying when the MEMO data are received from the master unit. Now "Copying" is displayed.
    - If the master unit and the slave unit are not connected properly or the DN-2600F is not prepared to start sending data, "Not Connect" is displayed on the character display.
  - ④ When copying is completed correctly, "Complete!" is displayed.
    - "Copy Error" is displayed on the character display if copying was not completed correctly.

In this case, try the above procedure again.

  - The copied MEMO data are added to the highest number area of the slave DN-S5000 unit.

(17) The DN-S5000's software version is displayed. (SYSTEM / DSP / CD DRIVE)

(18) PRESET CLEAR : Set all the preset data back to the factory defaults.

- ① To clear the PRESET data, push the PARAMETERS.  
"Initial OK?" flashes on the character display.
- ② Push the PARAMETERS knob again and select "OK" to start clear the preset data.  
"Preset Int" is displayed on the character display while data clearing.
- ③ Once clearing is completed, "Complete!" is displayed.



# 15 PROGRAM/RANDOM/RELAY PLAY/POWER ON PLAY

## Program play

- Up to 25 tracks from one disc can be programmed.
- Programs for up to six discs (one program per disc) can be stored in the non-volatile memory for later recall.

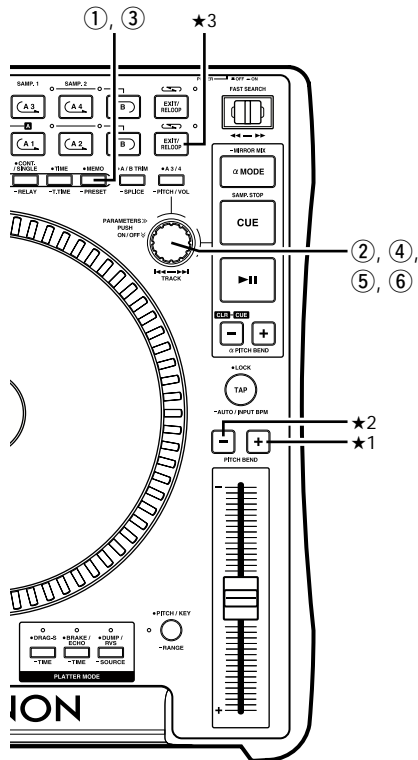
NOTE: Such functions as Hot Start, Sampler, Mirror Mix, and Platter Effect do not operate during programmed playback.

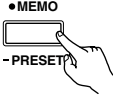
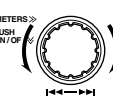
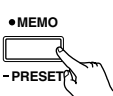
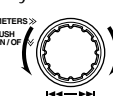

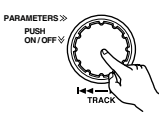
<p>1</p>	<p>Program mode select</p> <p>① In the Cue or pause mode, push the PRESET button for more than 1 sec to select preset mode.</p> <p>When the PRESET button is pressed at this time, the program mode is selected.</p> <p>* The mode switches in the following order each time the PRESET button is pressed (short press): preset mode → program mode → random mode → off.</p> <p>② Turn the PARAMETERS knob to select the various program setting modes as follows. Prog.In, Prog.On, Prog.Off, MemoSet, MemoCall, Memo Clr Depending on conditions, some modes cannot be selected.</p> <p>③ Push the PRESET button again to exit program mode.</p>	<p>• MEMO -PRESET</p>  <p>PARAMETERS» PUSH ON/OFF</p>  <p>PARAMETERS» PUSH ON/OFF</p> 
<p>2-1</p>	<p>Input Program (Prog.In) Input the program for program playback.</p> <p>④ Turn the PARAMETERS knob to select the track.</p> <p>⑤ Push the PARAMETERS knob to input the selected track to the program.</p> <p>★1 Insert Tracks to Program</p> <ul style="list-style-type: none"> <li>• You can insert tracks to the previously programmed tracks.</li> <li>• One track can be inserted at a time using the PITCH BEND + button and return ④.</li> </ul>	<p>PARAMETERS» PUSH ON/OFF</p>  <p>PARAMETERS» PUSH ON/OFF</p> 
<p>2-2</p>	<p>★2 Clear Tracks from Program</p> <ul style="list-style-type: none"> <li>• You can clear tracks from the previously programmed tracks.</li> <li>• One track can be cleared at a time using the PITCH BEND - button.</li> </ul>	<p>⑥ Push the PARAMETERS knob again to return step 2-1 - ④.</p> 
<p>3</p>	<p>Repeat these steps to input whole program.</p> <p>Push the PRESET button to end the program input mode, then proceed to Start Program Play (Prog.On).</p>	<p>3</p>
<p>4</p>	<p>Start Program Play (Prog.On)</p> <ul style="list-style-type: none"> <li>• When "Prog.On" is selected, DN-S5000 will cue up at the first track in the program.</li> <li>• Program playback starts when the PAUSE button is pushed.</li> </ul> <p>★3 You can use program repeat play function with push EXIT/RELOOP button.</p>	<p>4</p>
<p>5</p>	<p>Cancel Program mode (Prog.Off)</p> <ul style="list-style-type: none"> <li>• When "Prog.Off" is selected, the program play mode turns off and returns to normal play mode.</li> </ul>	<p>5</p>
<p>6</p>	<p>Store Program (MemoSet)</p> <ul style="list-style-type: none"> <li>• When "Memo Set" is selected, the program that has been set is stored in the non-volatile memory.</li> </ul>	<p>6</p>
<p>7</p>	<p>Call Program (MemoCall)</p> <ul style="list-style-type: none"> <li>• When "MemoCall" is selected, the program stored in the non-volatile memory is loaded and the program play mode is set.</li> </ul>	<p>7</p>
<p>8</p>	<p>Clear Program (Memo Clr)</p> <ul style="list-style-type: none"> <li>• When "Memo Clr" is selected, the program for the loaded disc is cleared.</li> <li>• To clear all Program Memo use Preset function.</li> </ul>	<p>8</p>



### Random playback

- With the random play function, tracks are selected at random and played from the disc.

NOTE: Such functions as Hot Start, Sampler, Mirror Mix and Platter Effect do not operate during random playback.

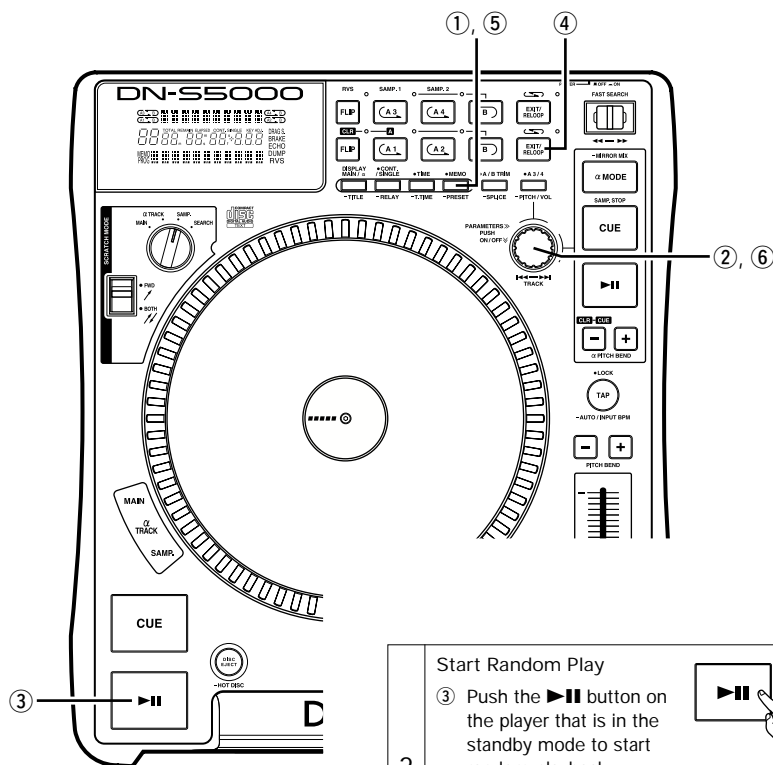

**1** Random Play mode (Random On)

① In the Cue or pause mode, push the PRESET button for more than 1 sec to select preset mode. "Random On?" is selected when the PRESET button is pressed twice at this time.

② Push PARAMETERS knob to set the random play mode. The unit will standby at a track selected at random.

**2** Start Random Play

③ Push the ►► button on the player that is in the standby mode to start random playback.

④ You can use random repeat play function by pushing the EXIT/RELOOP button.

**3** Cancel Random Play (RandomOff)

⑤ "Random Off" can be selected when the PRESET button is pushed during random playback.

⑥ Push PARAMETERS knob to cancel Random play. The unit will return to the normal play mode.

### Relay playback

- Relay Play function is a playback mode to continue play tracks of CDs in two DN-S5000s.
- Connect the X-EFFECT IN/OUT terminals between two DN-S5000s.

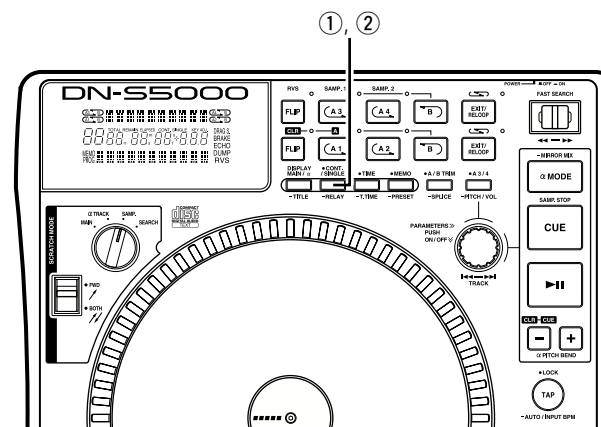

**1** Start Relay Play

① Push the RELAY button for more than 1 sec to enable Relay play mode. You can set Relay mode as below.

- In the single play mode, when the one player's playback reaches end of track, another DN-S5000 starts playing.
- In the continuous play mode, when the whole tracks on one side are finished, another DN-S5000 starts.
- The discs in two DN-S5000s can be played alternately by setting both DN-S5000 to the relay play mode.
- Relay play can be set in the program and random play modes.

**2** Stop Relay Play

② When the RELAY button is pushed for more than 1 sec while in the relay play mode, the relay play mode is turned off.

### Power on play

- When "POWER ON PLAY" is set to "ON" at "14 PRESET (10)", playback starts from the first track on the disc when the power is turned on.

## 16 SPECIFICATIONS

### GENERAL

Type:	Compact disc player		
Disc type:	Standard compact discs (12 cm discs), CD-TEXT CD-R, CD-RW discs		
	NOTE: Finalized CD-R or CD-RW discs can be played back in this unit. However, according to recording quality, some CD-R/RW discs cannot be played.		
Dimensions:	Player unit:	285 (W) x 111.5 (H) x 327 (D) mm (without feet) 11-7/32" (W) x 4-25/64" (H) x 12-7/8" (D)	
Installation:	Table top type		
Mass:	Player unit:	5.7 kg (12 lbs 9 oz)	
Power supply:	U.S.A., Canada and Taiwan R.O.C. models: 120 V AC ±10%, 60 Hz European models: 230 V AC ±10%, 50 Hz		
Power consumption:	18 W		
Environmental conditions:	Operational temperature: 5 to 35°C (41 to 95°F) Operational humidity: 25 to 85% (no condensation) Storage temperature: -20 to 60°C (4 to 140°F)		

### AUDIO SECTION

Main out, Monitor out	
Quantization:	24-bit linear per channel
Sampling frequency:	44.1 kHz at normal pitch
Oversampling rate:	8 times
Total harmonic distortion:	0.01% or less
Signal to noise ratio:	90 dB or more
Channel separation:	85 dB or more
Frequency response:	20 to 20,000 Hz
Analog output	
Output level:	2.0 V r.m.s.
Load impedance:	10 kΩ/kohms or more
Digital output	
Signal format:	SPDIF
Output level:	0.5 Vp-p 75 Ω/ohms

### FUNCTIONS

Instant start:	Within 20 msec.
Variable pitch:	±4% (0.05% pitch), ±10% (0.1% pitch), ±16% (0.1% pitch) ±24% (0.1% pitch), ±100% (1.0% pitch)
Pitch bend:	Pitch range ±32% Pitch range ±100%: ±99%
Sampler	
Sampling:	44.1 kHz
Length:	15 sec.
Output level:	2.0 V r.m.s. (Variable / -14 ~ +6 dB)
Variable pitch:	±24% (0.1% pitch)
Search precision:	1/75 sec. (1 subcode frame)
Max. scan speed:	Over 20 times normal speed
Max. MEMO memory steps:	5000 steps

\* Specifications and design are subject to change without notice for purpose of improvement.

## 17 REPLACING THE BELT

- On the DN-S5000, the platter is driven by a belt.
- In the unlikely case of trouble, use the procedure described below to replace the belt.

- Remove a screw (A) (Hexagon socket head) and pull out Scratch Disc and Slip Mat.

- Remove Belt from Motor Pully.

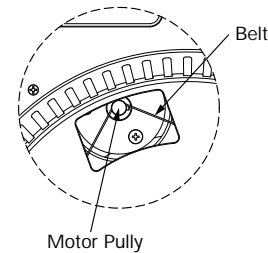

- Remove 3 screws (B) (⊕ head) and pull out Platter.

- Remove Belt from Platter.

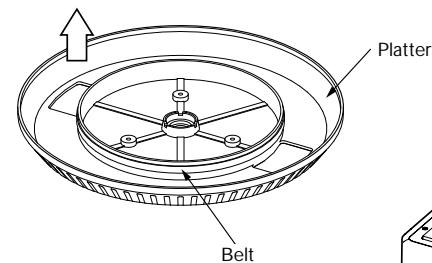

- Mount in the order 4 → 1.

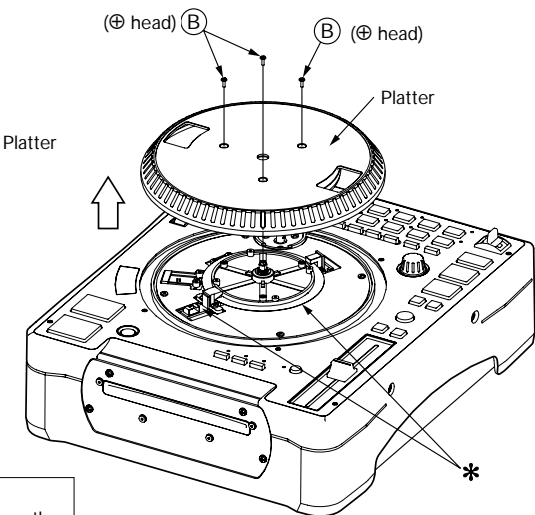
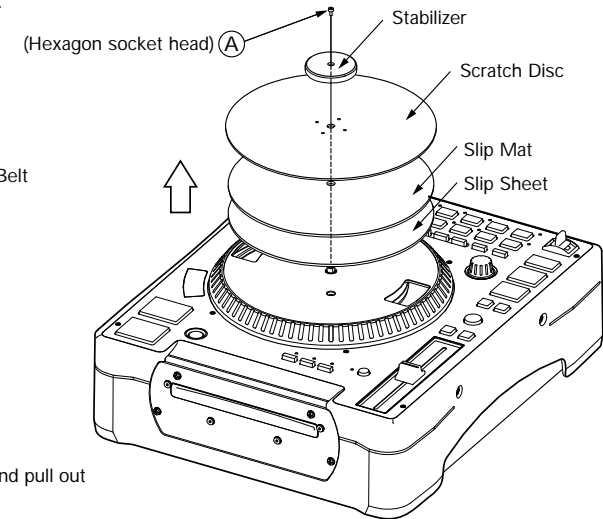

### CAUTIONS:

- Unplug the power cord before replacing the belt.
- Do not touch the sensor or scale(\*) when removing the Platter.
- Do not apply oil or grease to the belt when replacing it.

- INDICE -

1	Características principales .....	69	10	A/B Trim .....	81
2	Conexiones/Instalación .....	70	11	A3/A4 para Sampler, 4 Hot Start, Alpha-Track Hot Start .....	82, 83
3	Nombres de los componentes y funciones .....	70 ~ 73	12	Platter Effect .....	84
4	Los discos compactos .....	73	13	Memo (Memoria de ajuste personalizado) .....	85
5	Operaciones básicas .....	74	14	Preset .....	86
6	Scratch .....	75	15	Program/Random/Relay Play/Power On Play .....	87, 88
7	Reproducción de Alpha-Track (Sampler en tiempo real) .....	76, 77	16	Especificaciones .....	89
8	Alpha-Mode (Monitor Alpha-Track) .....	78	17	Sustitución de la correa .....	89
9	Seamless loop/Hot Start/ Stutter y Splice .....	79, 80			

• ACCESORIOS

Compruebe que la unidad principal va acompañada de las piezas siguientes:

① Manual de instrucciones.....	1	③ Correa .....	1
② Cables de conexión para salida de señales (RCA).....	2	④ Llave hexagonal .....	1

**1** CARACTERÍSTICAS PRINCIPALES

Enhorabuena por haber comprado el DN-S5000. El reproductor de CD de mesa DN-S5000 está equipado con una gran variedad de opciones y funciones avanzadas, y está preparado para ofrecer un rendimiento óptimo para aquellos que pretendan desarrollar una creatividad y una capacidad artística sin límites.

Estructura profesional y piezas

- Platter de motor activo (Nuevo)  
Cuando se inicia la reproducción, el Platter gira en el mismo sentido en el que lo hará un platter analógico. El Platter de motor activo consta del platter, una alfombrilla de deslizamiento y un Scratch Disc, igual que en un plato analógico, de modo que puedan encontrarse los inicios de cada una de las pistas, se puedan acoplar los ritmos y se pueda realizar el scratching de la misma manera que en un plato analógico o de modo.
- Carga rápida y unidad desmontable (Nuevo)  
Nuestra estructura de dispositivos sustituibles de nuevo diseño está pensada para aquellos profesionales que requieren un "tiempo de inactividad" prácticamente nulo. Los dispositivos que han de soportar una mayor carga de trabajo están contruidos con piezas de alta calidad para asegurar una máxima durabilidad.
- Visualizadores visibles  
La visibilidad ha mejorado enormemente gracias a los visualizadores de tubo FL, a los botones iluminados y a la iluminación del receptor de los discos, que resulta muy útil en entornos con poca visibilidad.
- Interfaz de control mejorada  
Se obtienen unas buenas sensaciones y un buen funcionamiento de la unidad gracias a un plato más grande, al botón de selección de dirección SCRATCH, al botón de selección de fuente de SCRATCH, al botón de FAST SEARCH, al botón TRACK/PARAMETERS, a un botón de desplazamiento de tono de 100 mm y a los botones de goma suave.

Características y Funciones

La incorporación del potente DSP y una gran capacidad de memoria permite la presencia de nuevas opciones de control como:

- SCRATCH (Mejorada)  
Gracias al Platter de motor activo, el sonido Scratch es tan bueno como el logrado con los platters analógicos.  
Es más, las opciones Main Track, Alpha-Track y Samples pueden seleccionarse como fuente del sonido Scratch con sólo pulsar un botón, permitiendo una gran cantidad de operaciones de Scratch, que no son posibles con los platters analógicos.
- HOT DISC (Nueva)  
Los discos pueden cambiarse mientras el sonido se está reproduciendo (hasta 35 segundos). Si el disco se sustituye durante el modo Seamless Loop (máximo 35 segundos entre los puntos A y B), el disco puede sustituirse sin tener que preocuparse por el tiempo.  
Gracias a las funciones Alpha-Track y Hot Disc, el sonido puede reproducirse de la misma forma que en un reproductor de CD doble, incluso si se utiliza sólo una unidad DN-S5000.
- MIRROR MIX (Nueva)  
El modo Alpha Track puede reproducirse con un retardo del ritmo o tiempo especificados después del modo Main Track.  
Mirror Mixing también es posible en los modos de reproducción RVS, dump (volcado) y Scratch, de modo que puede obtenerse una gran variedad de efectos de sonido.
- REPRODUCCIÓN ALPHA-TRACK  
Esta nueva y potente función permite una reproducción simultánea e independiente de otra pista del mismo disco, nosotros llamamos a este sistema "Alpha-Track". Los niveles de pitch y de salida de la reproducción para Alpha-Track pueden ajustarse.

- ALPHA-MODE  
La salida Alpha-Track puedearse a través de las clavijas ALPHA OUT RCA de forma separada, de modo que usted pueda reproducir hasta cuatro pistas de forma simultánea a través de un mezclador de 4 canales. Esto le permitirá realizar una transición suave desde la pista actualmente en reproducción a la siguiente pista del mismo CD, sin ningún salto de sonido.
- HOT START y STUTTER  
La función Hot Start le permite comenzar la reproducción de forma inmediata desde un punto fijo establecido por usted. Pueden establecerse hasta cuatro puntos para cada unidad durante la configuración del modo 4 Hot Start. Las Hot Starts cargadas pueden utilizarse también para "Stutter" esos mismo puntos. En modo Stutter, el audio momentáneo se oye según el tiempo durante el cual se mantienen pulsados y liberados estos botones.
- SEAMLESS LOOP  
Con esta función, cualquier sección de una pista puede reproducirse de forma repetida sin que se produzca ningún corte en el sonido o limitación en su longitud. El DN-S5000 soporta un total de ocho Seamless Loops para ambas unidades. El DN-S5000 también posee una amplia variedad de funciones de looping.
- SPLICE  
Esta función elimina a la perfección las secciones no deseadas de una pista, como por ejemplo, grandes interrupciones vocales en mezclas de baile o letras explícitas en música pop.
- SAMPLER  
Cada uno de los cuatro samplers digitales integrados en la placa pueden grabar hasta 15 segundos de sonido con calidad de CD, con una frecuencia de muestreo de 44,1 kHz. Usted podrá repetir estas muestras en un bucle o reproducirlas en sentido inverso (reverse).  
El nivel de pitch y de salida de cada muestra puede ajustarse de forma independiente.  
El punto B puede fijarse o cambiarse fácilmente del mismo modo que lo hará con la función A-B seamless loop.
- A/B TRIM y MOVE  
Los puntos A y B para los modos Seamless Loop (bucle perfecto), Sampler loop (bucle de muestra) y los puntos de unión pueden ajustarse fácilmente utilizando la función Scratch Disc.  
Hay dos modos disponibles para el ajuste de A/B.  
A-B TRIM: para el ajuste de los puntos mientras se reproduce el loop en vivo.  
A/B MOVE: para mover los puntos utilizando la bagueada manual.
- PLATTER MODE (Mejorada)  
La reproducción estilo platos analógicos puede simularse utilizando cinco Platter effects.  
DRAG START: Simula el sonido de arrastre de un plato impulsado mediante correa arrancando desde el modo de parada.  
BRAKE: Simula el sonido que hace un plato de vinilo cuando se detiene por completo lentamente.  
TAIL ECHO: Añade un sonido de eco cuando se realiza una pausa en la reproducción.

DUMP: Reproduce el sonido en sentido inverso al mismo tiempo que sigue moviéndose hacia delante, siempre sin perder el "tiempo transcurrido" cuando se regresa al modo de reproducción normal.

RVS: (Reverse) Reproduce el sonido en sentido inverso hasta que se regresa al modo de reproducción normal.

- AUTO BPM COUNTER, AUTO BPM COUNTER LOCK, MANUAL TAP, y MANUAL BPM INPUT (Nueva)  
Además de un contador automático BMP y una función de golpeteo manual, la unidad DN-S5000 también está equipada con una función de bloqueo para bloquear de forma provisional el contador automático BMP y con una función de entrada manual BMP para introducir directamente el valor BMP, de modo que pueda ajustarse el BMP fácilmente.
- MEMO  
Algunos ajustes, como Hot Starts, A-B Loops, A-B Splice o Pitch and Key Adjust pueden guardarse de forma interna en memoria no volátil para su posterior utilización. Hay hasta 5.000 puntos disponibles (1 memoria por pista).  
La función de memoria puede utilizarse en Alpha Mode. Los contenidos de la memoria pueden intercambiarse.
- PITCH/KEY ADJUST  
PITCH: La velocidad de la reproducción se ajusta con el botón de control de PITCH. Los valores límites ajustables de pitch son +/- 4, 10, 16, 24, 100% (seleccionable).  
KEY ADJUST: Mantiene la key original incluso si la velocidad de reproducción de pitch se cambia con el botón de control de PITCH.
- DIGITAL OUT (Improved)  
La salida digital para Main y Alpha-Tracks proporcionan una señal digital 100% auténtica, sin ninguna restricción o limitación en sea cual sea el ajuste de cambio de tono o de modo.
- FADER START / X-EFFECT IN/OUT (Nueva)  
Los controles DN-S5000 FADER START e X-EFFECT son compatibles con nuestro DN-X800 mixer. Sólo Fader Start es compatible con el DN-X400 mixer. Cuando se contactan dos unidades DN-S5000 mediante los terminales X-EFFECT, es posible comparar sus memorias.
- SHOCKPROOF MEMORY  
16 segundos de memoria a prueba de golpes evitan cualquier interrupción audible debida a impactos mecánicos externos, como golpes y vibraciones fuertes, lo cual es especialmente útil para el DJ móvil, así como para aplicaciones de instalación en clubs nocturnos.
- PROGRAM/RANDOM/RELAY PLAY  
Podrá reproducir pistas de varias formas con los modos de reproducción PROGRAM (programa), RANDOM (aleatorio) y RELAY (relevos).
- PRESETS  
Es posible personalizar la máquina a sus preferencias guardando sus ajustes favoritos en la memoria interna. Para conocer los elementos que se encuentran en las presets, consulte la página 86.
- CD TEXT (texto del CD) (Nuevo)

## 2 CONEXIONES/INSTALACION

1. Desconecte el interruptor POWER.
2. Conecte el haz de cables RCA entre las salidas del DN-S5000 y las entradas de su mixer. Asegúrese de que las MAIN OUTS son salidas principales y que las ALPHA OUTS son salidas de sonido Alpha-Track.
3. Si su mixer posee la función Fader Start, como nuestros modelos DENON DN-X800 o DN-X400, conecte las clavijas de FADER 1 y 2 al mixer utilizando un minicable estereó de 3,5mm.
4. Si tiene un DENON DN-X800 mixer, puede utilizar la función X-Effect para controlar los Hot Starts, Samplers y Brakes desde el crossfader para conseguir una gran variedad de modos de funcionamiento. También puede activar el Alpha Track conectando el Fader Start 1, 2 al DN-X800 mixer, utilizando los minicable estereó de 3,5 mm.

Fig.1: Conexiones Fader Start ejemplo 1

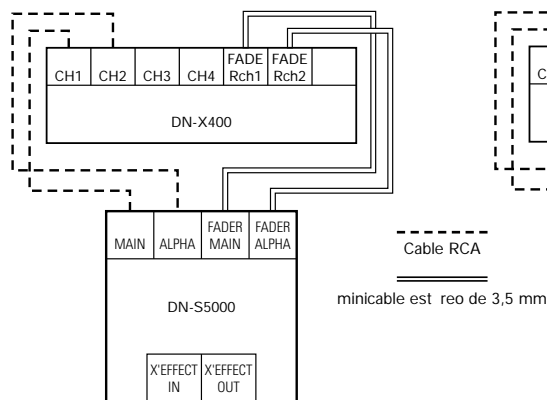

- La reproducción de inicio atenuado es posible con los modos Main y Alpha Track.

Fig.2: Conexiones X-Effect ejemplo 1

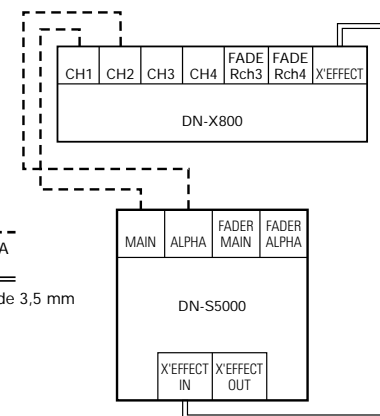

- La reproducción X-EFFECT es posible con los modos Main y Alpha Tracks.

Conexiones Fader Start ejemplo 2

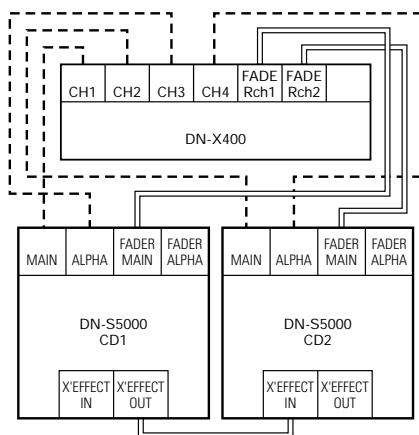

- La reproducción de inicio atenuado es posible con los modos CD 1 Main Track y CD 2 Main Track.
- Las memorias de CD1 y CD2 pueden compararse cuando los reproductores de CD están conectados mediante los terminales X-EFFECT.
- Reproducción por turnos.

Conexiones X-Effect ejemplo 2

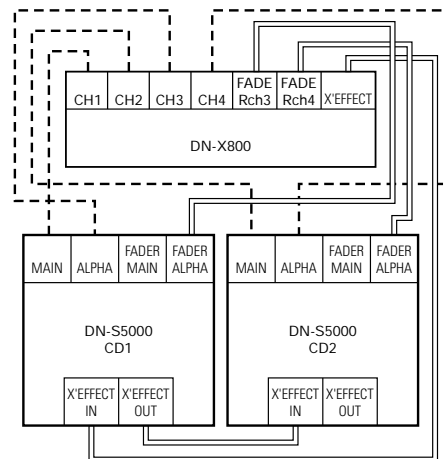

- La reproducción X-EFFECT es posible con los modos CD 1 Main Track (pista principal CD 1) y CD 2 Main Track (pista principal CD 2).
- Las memorias de CD1 y CD2 pueden compararse cuando los reproductores de CD están conectados mediante los terminales X-EFFECT.
- La reproducción de inicio atenuado es posible con el modo de Alpha Track (pista alpha) de CD1 y CD2.
- Reproducción por turnos.

## 3 NOMBRES DE LOS COMPONENTES Y FUNCIONES

### (1) Panel frontal

- 1 Ranura para la carga de discos
  - Cargar el CD. Cargue el disco lentamente y suelte una vez que la unidad DN-S5000 inicie el arrastre del disco.

#### PRECAUCIONES:

- No cargue discos con la alimentación desactivada.
  - No intente forzar la salida de un disco una vez que la unidad DN-S5000 ha iniciado el proceso de arrastre.
  - No cargue más de un disco ni inserte nada que no sea un disco.
- Si no lo hace así, el mecanismo de carga puede verse dañado.

- 2 Unidad de CD
  - Puede sustituir esta unidad cuando lo desee.
  - Se vende por separado la unidad de recambio opcional.

### (2) Panel trasero

- 3 Botón POWER (ON/OFF)
  - Pulse este botón para encender y apagar su equipo.

#### PRECAUCIÓN:

- No desconecte la alimentación mientras se está cargando o expulsando un disco. Si no lo hace así, el mecanismo de carga puede verse dañado.

- 4 Terminales X-EFFECT (X-EFFECT IN/OUT)
  - Conecte este cable al DENON mixer DN-X800 y DN-S5000 con minicable estereó de 3,5 mm.
- 5 Terminales de salida analógica alpha (LINE OUT ALPHA)
  - Se trata de clavijas de salida desequilibrada.
  - Las señales de audio Alpha-Track son de salida.
- 6 Terminales de salida analógica principal (LINE OUT MAIN)
  - Se trata de clavijas de salida desequilibrada.
  - Salidas de señales de audio principal.
- 7 Clavijas de seguimiento de salida analógica (FADER MAIN, ALPHA)
  - Utilícelas si su mixer tiene la función Fader Start con minicable estereó de 3,5 mm.
- 8 Terminales de salida digital (DIGITAL OUT MAIN, ALPHA)
  - Los datos digitales salen por estas clavijas.
  - Utilice cable de 75 Ω/ohms para las conexiones.
  - Recomendamos el uso de cables blindados tipo cableado trenzado.

**(3) Panel superior**

**PRECAUCI N:**

- Tenga en cuenta que hay muchos botones con dos funciones diferentes dependiendo de si pulsas durante más o menos tiempo (1 segundo o más). La marca ● indica una función de tiempo corto, mientras que la marca ─ indica una función de pulsado de tiempo largo.

**PRECAUCI N:**

- No fuerce la detención del plato cuando esté girando. Si no lo hace así, el mecanismo de movimiento del plato puede resultar dañado.
- Si aparece un problema de giro del plato mientras esté girando, el plato dejará de girar y se establecerá el modo de pausa.

**9 Botón PLAY/PAUSE (▶||)**

- Este botón iniciará o detendrá la reproducción.
- Pulse una vez para iniciar la reproducción, y púse de nuevo para hacer una pausa en la reproducción. Si vuelve a pulsar una vez más, la reproducción continuará.

**10 Botón DISC EJECT, ─ HOT DISC**

- **DISC EJECT:**  
Expulse el disco con este botón mientras esté iluminado. Tenga en cuenta que si no está iluminado, no podrá expulsar el disco. (Eject lock function)
- **HOT DISC:**  
Cuando este botón se mantiene pulsado durante más de 1 segundo durante la reproducción, el disco puede ser expulsado.

**11 Botón CUE**

- Si se pulsa este botón en modo Reproducción forzará la pista a volver a la posición en la que comenzó la reproducción. Si se pulsa durante una en modo de búsqueda, creará un nuevo punto CUE.
- En modo Cue, al pulsar el botón CUE, se creará un sonido Stutter desde el punto Cue. Esto es lo que se llama la STUTTER PLAY.

**12 Platter/Scratch Disc**

Utilice esto para realizar una búsqueda manual y operaciones de curva de tono y scratch.

- **Plato:**  
El plato gira cuando se inicia la reproducción de la fuente seleccionada en el modo Scratch (pistas principal o alpha).
- **Disco de scratch:**  
Cuando está activada la opción Scratch Disc (disco scratch), se inicia la reproducción Scratch de la fuente seleccionada en el modo Scratch (pistas principal o alpha, o muestra).  
NOTA: El plato no gira cuando el modo Scratch está ajustado como SAMPLER (muestra), o en modo SEARCH (búsqueda). Si se ha seleccionado la opción "PLATTER off" (plato desactivado) en las preselecciones, el plato nunca gira, sea cual sea el modo Scratch.

**13 Botón de selección de dirección SCRATCH**

Seleccione la dirección de reproducción Scratch.

- **BOTH:**  
Cuando está activada la opción Scratch Disc, el sonido Scratch sale en ambas direcciones.
- **FWD:**  
Cuando está activada la opción Scratch Disc el sonido Scratch sale sólo en la dirección hacia adelante.

**14 Botón de selección de fuente SCRATCH**

Seleccione la fuente para la reproducción Scratch y el modo de búsqueda/curva manual.

- **MAIN:**  
Sonido Scratch Main Track
- **α TRACK:**  
Sonido Scratch Alpha-Track
- **SAMP:**  
Sonido Scratch Sampler Track.
- **SEARCH:**  
Cuando la función Scratch Disc está activada durante la reproducción, trabaja como función de curva de tono.  
Cuando la función Scratch Disc está en modo pausa o de parada, trabaja como función de búsqueda manual. La búsqueda manual trabaja y usted puede mover un punto en un pequeño cuadro (1/75 de segundo) con sonido.

**15 Botón FLIP/CLR**

- **FLIP:**  
Utilice para seleccionar el modo de funcionamiento de los botones A1 y A2, desde los modos Hot Start y Stutter. El LED FLIP se enciende en el modo Hot Start.
- **A1, A2 CLR:**  
Si el botón FLIP se pulsa al mismo tiempo que el botón FLIP, podrá borrar el punto A seleccionado.  
Si se mantiene pulsado el botón FLIP durante más de un segundo, podrá borrar todos los puntos A1 y A2 al instante.

**16 Botón (SAMP) RVS/FLIP/CLR**

- **(SAMP)RVS:**  
Utilice este botón para seleccionar el sentido de reproducción de la muestra. Cuando tenga seleccionado una inversión, el LED RVS se ilumina.

- **FLIP:**  
Si se encuentra en el modo 4 Hot Start o Alpha-Track Hot Start, este botón funcionará como el botón FLIP para A3, A4. Puede seleccionar el modo Hot Start o Stutter. Cuando haya seleccionado el modo Hot Start, el LED FLIP se iluminará.
- **A3, A4 CLR:**  
Si el botón A3 o A4 está pulsado mientras se pulsa el botón FLIP (voltear), puede borrar el punto ha seleccionado.  
Si se mantiene pulsado el botón FLIP durante más de un segundo, podrá borrar todos los puntos A3 y A4 al instante.

**17 Botón A1**

**18 Botón A2**

- Utilizando estos botones, usted puede crear puntos de inicio para la reproducción en Hot Start, Seamless Loop, Stutter y Splice.
- La iluminación del botón cambia de color para informar de los diferentes modos.  
Naranja.....Modo Hot Start  
Verde.....Modo Alpha-Track Hot Start  
Amarillo....Modo Splice

**19 Botón SAMP1/A3**

**20 Botón SAMP2/A4**

- **SAMP1/SAMP2:**  
En el modo sampler, pulse estos botones para grabar o reproducir sonido de Sampler 1 o 2.
- **A3, A4:**  
En los modos 4 Hot Start o Alpha-Track Hot Start, funcionan como un botón A3 o A4. Puede utilizar estos botones para la reproducción Hot Start, Seamless Loop y Stutter.
- El color de la iluminación de estos 2 botones cambia para cada modo.  
Naranja..Modo 4 Hot Start  
Verde ....Modo Alpha-Track Hot Start o Sampler

**21 Botón B**

- Utilice este botón para ajustar el punto B para A1 y A2 seamless loop y el fin de la reproducción splice.
- El LED B indica las condiciones del punto B.  
LED B encendido:  
El punto B ya está fijado.  
LED B parpadeado:  
En modo de ajuste del punto Splice.

**22 Botón (SAMP) B, B**

- **(SAMP)B:**  
En el modo Sampler, utilice este botón para ajustar el punto sampler loop B.
- **B:**  
En los modos 4 Hot Start o Alpha-Track Hot

Start, utilice para ajustar el punto B para A3 o el botón A4 para seamless looping.

**23 Botón A/B TRIM, ─ SPLICE**

- **A/B TRIM:**  
Al pulsar este botón durante un corto espacio de tiempo, el modo de recorte de los puntos A y B se activa y desactiva en modo PLAY y CUE.
- **SPLICE:**  
Si se pulsa durante más de 1 segundo, se iniciará el modo de ajuste del punto del punto Splice para A1 y A2.

**24 Botón (SAMP) EXIT/RELOOP, EXIT/RELOOP**

- **(SAMP)EXIT/RELOOP:**  
Utilice este botón para activar y desactivar el modo Sampler Loop. También actúa como un botón EXIT/RELOOP para Sampler Loop para salir o volver de nuevo.
- **EXIT/RELOOP:**  
En los modos 4 Hot Start or Alpha-Track Hot Start, utilice para salir o volver a Seamless Loop para A3 y A4.
- El LED EXIT/RELOOP indica las condiciones del loop (bucle).  
LED EXIT/RELOOP encendido:  
Seamless Loop activo o en reproducción.  
LED EXIT/RELOOP parpadeando:  
Reproducción después de salir del loop.

**25 Botón EXIT/RELOOP**

- Utilice este botón para salir, regrese a la reproducción Seamless Loop para A1 y A2 manteniendo toda la configuración del ciclo. Puede adicionar una variedad de ciclos con esta función.
- El LED indica cuál es el estado del looping (bucles).  
LED EXIT/RELOOP encendido:  
Seamless Loop activo o en reproducción.  
LED EXIT/RELOOP parpadeando:  
Reproducción después de salir del loop.
- Este botón cambia activa y desactiva los modos de reproducción repetida en los modos Program y Random.

**26 Botón A3/4, ─ PITCH/VOL**

- **A3/4:**  
Después de pulsar durante un breve espacio de tiempo, el modo de funcionamiento del botón A3, A4 puede seleccionarse con el botón PARAMETERS desde Sampler, 4 Hot Start Alpha-Track Hot Start.

- PITCH/VOL:  
Después de pulsar durante más de un segundo, el nivel de pitch y salida del Sampler y de la reproducción Alpha-Track pueden ajustarse con el botón PARAMETERS.
- 27** Botón **DISPLAY MAIN/α (Alpha), - TITLE**
- **DISPLAY MAIN/α (Alpha):**  
Si pulsa de forma rápida, aparecen los cambios entre la visualización MAIN (principal) y la visualización α TRACK.
  - **TITLE:**  
Cuando hay datos de CD text, estos se muestran cuando el botón se pulsa durante más de un segundo.  
La visualización vuelve a su estado normal una vez se han mostrado los datos de CD text.
- 28** Botón **• CONT./SINGLE, - RELAY**
- **CONT./SINGLE:**  
Pulsar durante un tiempo corto activa el modo de finalización entre CONT (continuar: reproducir más pistas) y SINGLE (detener la reproducción cuando acabe la pista actual).
  - **RELAY:**  
Usted puede activar y desactivar el modo RELAY PLAY.  
La reproducción por turnos es posible cuando se conectan dos unidades DN-S5000 mediante los terminales X-EFFECT.
- 29** Botón **• TIME, - T.TIME**
- **TIME:**  
Pulsar durante un corto espacio de tiempo muestra los cambios de modo entre ELAPSED TIME y REMAIN TIME.
  - **T.TIME:**  
Pulsar durante un largo espacio de tiempo muestra los cambios de modo entre TRACK TIME y DISC TIME.
  - De este modo, usted puede seleccionar el modo de visualización de cuatro posibles, TRACK ELAPSED, TRACK REMAIN, DISC ELAPSED y DISC REMAIN.
- 30** Botón **• MEMO, - PRESET (/ PROGRAM/RANDOM)**
- **MEMO:**  
El modo memo se activa cuando se pulsa este botón mientras se está en modo Cue.
  - **PRESET:**  
Cuando se pulsa este botón durante más de un segundo, se activa el modo PRESET.
  - **PROGRAM:**  
Cuando el modo Preset está seleccionado, pulsando de forma rápida, puede obtener una lista de reproducción de programa y activar/desactivar el modo de reproducción Program utilizando el botón PARAMETERS.
- **RANDOM:**  
Una vez seleccionado el modo Program, pulsando de forma rápida, puede activar/desactivar el modo de reproducción Random (aleatorio) con el botón PARAMETERS.
- 31** Botón **FAST SEARCH (◀◀ ▶▶)**
- La reproducción rápida hacia delante se selecciona cuando se mueve hacia el lado ▶▶, la reproducción rápida hacia atrás se selecciona cuando se mueve hacia el lado ◀◀.
- 32** Botón **α (Alpha) MODE, - MIRROR MIX**
- **α (Alpha) MODE:**  
Utilice este botón para activar y desactivar el Alpha-Mode. Los sonidos de reproducción Alpha-Mode salen desde las clavijas ALPHA OUT del Alpha-Mode.
  - **MIRROR MIX:**  
El modo Mirror Mix se selecciona cuando se mantiene pulsado este botón durante más de 1 segundo. Si se mantiene pulsado el botón durante más de 1 segundo, se desactiva el modo Mirror Mix.  
En el modo Mirror Mix, el modo Alpha-Track se reproduce con un retardo del ritmo o de los tiempos especificados después de Main Track.
- 33** Botón **α (Alpha) CUE/SAMP. STOP**
- **α (Alpha) CUE:**  
Utilícelo como el botón CUE y STUTTER en Alpha-Track.  
Este botón se ilumina cuando se ajusta el punto Alpha-CUE.
  - **SAMP. STOP:**  
Pulse durante la reproducción del Sampler y esta se detendrá.
- 34** Botón **TRACK/PARAMETERS**
- **TRACK:**  
Con el LED PARAMETERS iluminado, gire este botón para seleccionar las pistas.  
Si pulsa este botón mientras lo gira, las pistas cambiarán de 10 en 10.
  - **PARAMETERS:**  
Con el PARAMETER LED parpadeando, gire este botón para seleccionar y cambiar el parámetro para elementos encontrados en las opciones Platter effects, Program, Memo, Preset data, etc.
- 35** Botón **α (Alpha) track Play/Pause (▶||)**
- Cuando se pulsa este botón en modo Cue o Pause, se inicia la reproducción Alpha-Track. Si se pulsa de nuevo, el modo Alpha-Track realiza una pausa.
- Es necesario crear un punto Cue para el Alpha-Track antes de comenzar la reproducción Alpha-Track.
- 36** Botón **α (Alpha) PITCH BEND -**
- 37** Botón **α (Alpha) PITCH BEND +**
- Si pulsa estos botones, cambiar temporalmente la velocidad de reproducción de Alpha-Track.
  - Mientras pulse el botón α (Alpha) PITCH BEND +, la velocidad de reproducción aumenta, y disminuir cuando se pulse el botón α (Alpha) PITCH BEND -.
  - Cuando libere el botón, la velocidad de reproducción volverá a la velocidad previa.
  - **α (Alpha) CUE-CLR:**  
Si se pulsa el botón α (Alpha) CUE mientras se pulsa también el botón α (Alpha) PITCH BEND, se borra el punto Alpha-Cue.
- 38** Botón **TAP, • LOCK, - AUTO/INPUT BPM**
- **TAP:**  
Si pulsa este botón de forma repetida, de desactivar el modo Auto y comenzar la medición de los Beats por minuto (BPM) mediante tapping.
  - **LOCK:**  
Cuando se pulsa este botón mientras está funcionando el contador automático BPM, los datos medidos por el contador automático BPM quedan bloqueados.
  - **AUTO:**  
Cuando se pulsa el botón TAP durante 1 segundo, se activa el modo AUTO BPM.  
El BPM medido se visualiza en la sección de carácter de la pantalla.
  - **INPUT BPM :**  
Cuando el botón TAP se mantiene pulsado durante más de 2 segundos, el modo de entrada BPM se establece y el valor BPM puede introducirse directamente con el botón PARAMETERS. Cuando se vuelve a pulsar este botón, se desactiva el modo de entrada BPM.
- NOTA:  
Si selecciona una pista nueva, el modo AUTO BPM se activa de forma automática.
- 39** Botón **PITCH BEND -**
- 40** Botón **PITCH BEND +**
- Si pulsa estos botones, cambiar temporalmente la velocidad de reproducción de la pista principal.
  - Mientras pulse el botón α (Alpha) PITCH BEND +, la velocidad de reproducción aumenta, y disminuir cuando se pulse el botón α (Alpha) PITCH BEND -.
  - Cuando libere el botón, la velocidad de reproducción volverá a la velocidad previa.
- 41** Barra de Pitch (Pitch Slider)
- Utilice esta barra para ajustar la velocidad de reproducción.
  - La velocidad de reproducción disminuye cuando se sube la barra y aumenta cuando se baja.
- 42** Botón **• PITCH/KEY, - RANGE**
- Con este botón puede seleccionar los modos de PITCH y KEY ADJUST. El modo cambiará entre activado y desactivado para Pitch y Key Adjust de forma cíclica. El LED PITCH indica que nos encontramos en modo Pitch y las luces indicadoras de KEY ADJUST que estamos en modo Key Adjust.
  - **RANGE:**  
Pulse este botón durante más de 1 segundo para seleccionar la variación de pitch.
- 43** Botón **• DUMP/RVS, - SOURCE**
- **DUMP/RVS:**  
Pulse este botón durante poco tiempo para seleccionar la función de efectos de RVS y DUMP.
  - **SOURCE:**  
Cuando se mantiene pulsado este botón durante más de 1 segundo, la fuente para seleccionar la función de efectos de plato (Main, Alpha-Track, o Main y Alpha-Track) pueden seleccionarse con el botón PARAMETERS.
- 44** Botón **• BRAKE/ECHO, - TIME**
- **BRAKE/ECHO:**  
Pulse este botón de forma rápida para seleccionar la función de efecto desde BRAKE y ECHO.
  - **TIME:**  
Si se pulsa durante más de 1 segundo, puede seleccionar la duración para BRAKE y ECHO con el botón PARAMETERS.
- 45** Botón **• DRAG-S, - TIME**
- **DRAG-S:**  
Pulse este botón durante un espacio de tiempo corto para ajustar el modo DRAG-S.
  - **TIME:**  
Si se pulsa durante más de 1 segundo, puede seleccionar la duración de DRAG-S con el botón PARAMETERS.

(4) Display

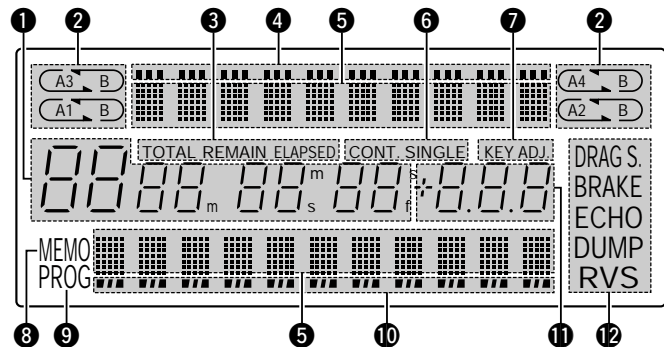

- 1** Visualizadores de pista, minuto, segundo y cuadro (frames)
  - Estos visualizadores indican la información de posición actual.
- 2** Indicadores de modo Loop
  - DN-S5000 tiene indicadores de modo Loop consistentes en cuatro grupos de A (A1, A2, A3, A4), B y dos flechas. Las marcas A y B indican la presencia de puntos A y B.
  - Dos flechas indican el modo de ajuste de bucle tal y como sigue.

Ejemplo: A1 B

o Si la flecha izquierda activa:

Modo Hot Start

Ambas flechas activas:

Modo Seamless Loop

, Ambas flechas parpadeando:

Reproducción Seamless Loop

, Flecha izquierda activa, derecha parpadeando:

Salir de reproducción de Seamless Loop
- 3** Indicadores de modo Time
  - Si el botón TIME/T.TIME está pulsado, el indicador de modo Time cambiará tal y como sigue:

ELAPSED:

Se muestra el tiempo transcurrido de la pista.

REMAIN:

Se muestra el tiempo restante de la pista.

TOTAL + ELAPSED:

Se muestra el tiempo transcurrido del disco o pistas programadas.

**TOTAL + REMAIN:**  
Se muestra el tiempo restante del disco o pistas programadas.

- 4** Indicadores de par metros (los 30 puntos de la parte superior)
  - Los 30 puntos de la parte superior del visualizador indican de forma visual los par metros y configuración de datos de Efector.
- 5** Visualizador de caracteres
  - Usted puede seleccionar el modo o la función utilizando el botón PARAMETERS después de que aparezca el mensaje corto en la zona de visualización de caracteres.
  - El visualizador indica la operación, el nombre del modo, los datos, etc., y muestra mensajes de guía como: "Yes/Push\_PM", que significa "YES" ("S"), pulse el botón PARAMETERS (par metros). En ocasiones, muestra » y marcas √, esta marca » indica que ha girado el botón PARAMETERS y las marcas √ indican que ha pulsado el botón PARAMETERS.
  - El LED PARAMETERS parpadea cuando utiliza el botón PARAMETER, a no ser que este botón se está utilizando para la selección de pistas.
- 6** Indicadores de modo Reproducción
  - Cuando se ilumina el indicador SINGLE, la reproducción finalizará al final de la pista actual.
  - Si se ilumina el indicador CONT., la reproducción continúa.

- 7** Indicador KEY ADJ.
  - El símbolo de KEY ADJ. aparece en el visualizador si la unidad se encuentra en el modo Key Adjust.
- 8** Indicador MEMO
  - El símbolo MEMO aparece en el visualizador cuando hay alguna configuración de memoria para la pista en reproducción en esos instantes, o para la pista en la que se ha establecido el modo pausa.
- 9** Indicador PROG
  - Este indicador se ilumina cuando los datos de programa han sido establecidos y cuando se han almacenado en la memoria.
- 10** Indicadores de posición de reproducción (Indicador de posición de reproducción inferior a 33)
  - Indicador de posición de reproducción: Los 33 puntos blancos indican visualmente dónde se encuentra el punto de reproducción en una pista en reproducción normal. Los 11 puntos naranja indican una posición de reproducción en el modo de reproducción inversa.
  - Fin de Mensaje: Cuando el tiempo restante hasta el final de la pista es menor que el tiempo especificado, el indicador de posición de reproducción EOM (Fin de Mensaje) parpadeará junto al tiempo restante, notificando la llegada al final de la pista.
    - \* El tiempo EOM puede ajustarse con las preselecciones.
- 11** Visualizador de Pitch
  - Este visualizador numérico muestra la velocidad de la reproducción (pitch).
- 12** Indicadores PLATTER MODE
  - Hay símbolos para Platter Effects DRAG S., BRAKE, ECHO, DUMP, RVS. Estos símbolos se iluminan cuando el modo en cuestión se encuentra activo.

**4** LOS DISCOS COMPACTOS

1. Cuidados a tener durante la manipulación de los discos compactos
  - No deje huellas digitales en los discos ni permita que se ensucien con polvo o aceite.
  - Si el disco está sucio, límpielo con un paño suave y seco.
  - No use bencina, diluyente, agua, pulverizadores para discos, productos químicos antiestáticos ni paños tratados con silicona para limpiar los discos.
  - Trate siempre los discos con cuidado para evitar dañar su superficie; especialmente al extraer o introducir un disco en su caja protectora.
  - No doble los discos.
  - No aplique calor a los discos.
  - No agrande el orificio central del disco.
  - No escriba en la etiqueta (lado impreso) con un implemento puntiagudo, como ser un lápiz o un bolígrafo.
  - Al trasladar un disco desde un ambiente frío (por ejemplo, desde el exterior en invierno) a uno cálido, se producirá la condensación de agua en su superficie. Cuando se produzca condensación, no intente secar el disco con un secador de pelo, etc.
2. Precauciones relativas al almacenamiento de los discos
  - Después de reproducir un disco, extrágalo siempre del reproductor.
  - Para evitar que los discos se ensucien o dañen, guárdelos siempre en sus cajas protectoras.
  - No deje los discos en los siguientes lugares:
    - (1) Lugares que queden expuestos a la luz directa del sol por períodos prolongados de tiempo.
    - (2) Lugares donde se acumule polvo o que tengan altos niveles de humedad.
    - (3) Lugares afectados por el calor generado por calefactores interiores, etc.

## 5 OPERACIONES BÁSICAS

### Reproducción y Pausa

- Cada vez que pulse el botón **PLAY/PAUSE** se cambia entre modo de reproducción y de pausa. El botón **PLAY/PAUSE** se ilumina en color verde durante la reproducción y parpadea durante la pausa.
- Cuando pulse el botón **PLAY/PAUSE** durante la reproducción, el DN-S5000 realizará una pausa en la reproducción en ese punto. Pulse de nuevo el botón **PLAY/PAUSE** y se reiniciará la reproducción.
- Cuando el modo Scratch esté ajustado como MAIN, el platter gira cuando se reproduce Main Track. Cuando el giro de Scratch Disc se detiene presionando con el dedo, se activa el modo pausa y cuando se quita el dedo, se reinicia la reproducción.

### Reproducción y Cue



- Cuando pulse el botón **CUE** durante la reproducción, la pista se detendrá y volverá a la posición en la que se inició la reproducción actual (punto Cue) y se preparará para la siguiente reproducción. Esta función se llama Back-Cue. Con la función Back-Cue podrá iniciar la reproducción desde exactamente el mismo punto. El botón **CUE** se ilumina en rojo cuando el DN-S5000 está listo para la reproducción.
- Podrá establecer y cambiar el punto Cue de la siguiente manera:
  - Cuando se inició la reproducción.
  - Selección de pista finalizada.
  - Manual Search.

### Seleccionar la pista

- Gire el botón **TRACK**.
- Pulsando el botón **TRACK** mientras gira, las pistas cambiarán 10 de una sola vez.

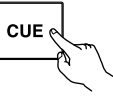

### Mover el punto Cue

- Si no desea iniciar la reproducción desde el inicio de la pista, necesita mover el punto Cue utilizando la función Search rápida y de búsqueda manual.

1	Puede desplazarse hasta la posición aproximada de inicio de la reproducción utilizando el botón <b>FAST SEARCH</b> .	
2	Gire el botón de selección de fuente <b>SCRATCH</b> para seleccionar el Scratch Disc en el que se realizará la búsqueda. Se apagará todos los LEDs de modo Scratch.	
3	Gire la <b>Scratch Disc</b> para cambiar a punto Cue. Podrá escuchar el sonido corto del punto actual Cue. Cuando el Scratch Disc pasa a modo pausa, parada o repetición de cuadro, trabaja como función de búsqueda manual.	
4	Al encontrar el punto Cue deseado, pulse el botón <b>CUE</b> y entonces el nuevo punto Cue está puesto.	

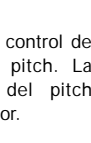

### Ajuste del Pitch

- Con el botón de control de Pitch podrá ajustar la velocidad de reproducción (Pitch).
- Si no desea cambiar la clave de sonido, utilice la función Key Adjust.

1	Pulse el botón <b>PITCH/KEY</b> para encender el <b>PITCH LED</b> .	
2	La tonalidad disminuye Mueve el botón de control de Pitch para ajustar el pitch. La configuración actual del pitch aparece en el visualizador. La tonalidad aumenta	
3	DN-S5000 tiene cinco rangos de pitch, 4%, 10%, 16%, 24% y 100%. Cuando se pulsa el botón <b>PITCH/KEY</b> durante más de 1 segundo, el rango de pitch se podrá seleccionar con el botón <b>PARAMETERS</b> .	

### Pitch Bend

- Con la función **PITCH BEND** podrá cambiar el pitch de forma temporal. La unidad DN-S5000 tiene tres vías para los botones de la función **PITCH BEND** para el botón **Scratch Disc**.

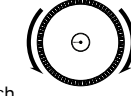
1	[Botones <b>PITCH BEND +/-</b> ] Pulse el botón <b>PITCH BEND -</b> o <b>+</b> para un cambio momentáneo de pitch. Mientras se mantienen apretados estos botones, el pitch continúa subiendo hasta su límite. Una vez liberados los botones <b>PITCH BEND</b> , el pitch de reproducción vuelve al ajuste de la barra.	
2	Cuando la fuente Scratch se establece como MAIN y el plato está girando, la reproducción en la fuente principal puede ralentizarse temporalmente presionando ligeramente <b>Scratch Disc</b> o <b>PLATTER</b> . Además, la reproducción puede acelerarse temporalmente pulsando <b>Scratch Disc</b> o <b>PLATTER</b> en el sentido en el que gira el plato.	
3	[Scratch Disc] Cuando el modo Scratch está ajustado como <b>SEARCH</b> , la velocidad de la reproducción puede cambiarse girando <b>Scratch Disc</b> durante la reproducción. El pitch aumenta gradualmente cuando se gira la Scratch Disc en el sentido de las agujas del reloj y disminuye cuando se gira en sentido contrario. Cuando pare de girar la Scratch Disc, la velocidad de reproducción vuelve al pitch anterior.	

### BPM

- Normalmente el BPM de la pista de reproducción actual se mide y visualiza en el contador automático de BPM.

NOTA:

El BPM no puede medirse correctamente para algunas pistas.

**BPM LOCK:**

Cuando se pulsa este botón mientras está funcionando el contador automático BPM, los datos medidos por el contador automático BPM quedan bloqueados.

**TAP:**

Si pulsa este botón de forma repetida, de desactivar el modo Auto y comenzar la medición de los Beats por minuto (BPM) mediante tapping.

**INPUT BPM :**

Cuando el botón **TAP** se mantiene pulsado durante más de 2 segundos, el modo de entrada BPM se establece y el valor BPM puede introducirse directamente con el botón **PARAMETERS**. Cuando se vuelve a pulsar este botón, se desactiva el modo de entrada BPM.

NOTA:

Si selecciona una pista nueva, el modo **AUTO BPM** se activará de forma automática.



Main Hot Disc

- El disco puede expulsarse mientras se reproduce en modo Main Track.

1	<p>Carga de datos</p> <p>Cuando se mantiene pulsado el botón 10 DISC EJECT (expulsión del disco) durante más de 1 segundo mientras se está reproduciendo Main Track, pueden leerse hasta 35 segundos de los datos posteriores. (a 0% pitch)</p> <ul style="list-style-type: none"> <li>• Si se reproduce un Seamless loop durante esos 35 segundos, la reproducción del bucle continuará.</li> </ul> <p>NOTA: La función Hot Disc no puede utilizarse cuando se está reproduciendo las pistas Main y Alpha-Tracks. Cuando se inicia la función Hot Disc, se borran los datos de la Sampler y los puntos A y B que aparecen junto a los puntos del bucle de reproducción actual.</p>
2	<p>Expulsar</p> <ul style="list-style-type: none"> <li>• Una vez ha finalizado la carga, el disco se expulsa</li> <li>• Los botones de operaciones cambian a los controles del modo Alpha-Track. (▶   → α▶  , CUE (entrada) → α CUE (entrada alfa), A1 → A3, A2 → A4, y los botones de control de bucle)</li> </ul>
3	<p>Carga de discos y búsqueda de entrada</p> <ul style="list-style-type: none"> <li>• Cargue un disco nuevo</li> <li>• Opere de la manera habitual y busque la entrada en el inicio de una pista o iguale el ritmo.</li> </ul> <p>En este momento, las señales de reproducción salen desde los terminales ALPHA OUTPUT.</p>

4	<p>Cambiar salida</p> <p>Una vez finalizada la operación de entrada, detenga la reproducción y cuando se pulse el botón 32 α MODE, la salida de las señales de reproducción del disco cambiarán de los terminales ALPHA OUT a los terminales MAIN OUT.</p> <ul style="list-style-type: none"> <li>• Inicie la reproducción del disco y detenga la reproducción Hot Disc.</li> </ul>
5	<p>Borrar Hot Disc (disco borrado)</p> <p>Cuando se pulsa el botón 33 α CUE mientras se pulsa también el botón 35 α PITCH BEND (curva de tono alfa), el modo Hot Disc se desactiva y el reproductor vuelve al modo normal.</p> <p>NOTA: El botón α MODE no funciona hasta que se borren los datos de Hot Disc.</p>

6 SCRATCH

Podrá hacer scratch en modo CD o sampler. Además, puede seleccionar la dirección del sonido Scratch (cambiar la dirección del disco Scratch) a ambos lados o hacia delante. Estas selecciones le darán una variedad de efectos de scratch.

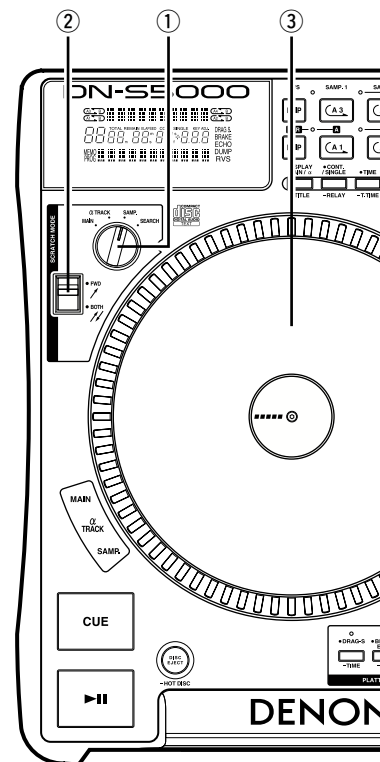

1	<p>Seleccionar la fuente Scratch</p> <p>1 Seleccione la fuente para realizar el scratch utilizando el botón de selección de la fuente SCRATCH.</p> <ul style="list-style-type: none"> <li>• Si es posible realizar el scratch, el LED de la fuente seleccionada parpadeará.</li> <li>• Si no es posible realizar el scratch, ya que, por ejemplo, los ajustes de los modos Sampler (muestra) o Alpha-Track no han sido realizados, el LED de la fuente seleccionada se iluminará sin parpadear.</li> </ul>
2	<p>Seleccionar la dirección del scratch</p> <p>2 Seleccione la dirección del scratch utilizando el botón de selección de dirección SCRATCH.</p>
3	<p>[Scratch Disc]</p> <p>3 Cuando está seleccionada la opción MAIN como modo de Scratch y el disco de Scratch se gira a mano, la pista en la que se realiza el scratch es MAIN Track.</p> <p>Cuando se selecciona la opción Alpha-Track (pista alfa) como modo de Scratch y el Scratch Disc se gira a mano, la pista en la que se realiza el scratch es Alpha-Track.</p> <p>Cuando está seleccionada la opción SAMPLER como modo de Scratch y el Scratch Disc se gira a mano, la pista en la que se realiza el scratch es la de muestra.</p>

## 7 REPRODUCCIÓN DE ALPHA-TRACK (Sampler en tiempo real)

- La función Alpha-Track le permitirá reproducir una pista más (el Alpha-Track) mientras está reproduciendo la pista principal.
- El nivel de sonido del Alpha-Track pitch se puede ajustar.
- Podrá cambiar el canal de salida de los sonidos Alpha-Track desde MAIN OUT (predeterminado) o ALPHA OUT con las preselecciones.
- Podrá utilizar esta función como un Sampler desde el punto Alpha-Cue (Sampler en tiempo real) Cuando está seleccionado el ALPHA OUT, el DN-S5000 puede reproducir dos canciones simultáneamente.
- Cuando reproduzca Alpha-Track, es posible realizar las operaciones de scratching, Hot Starting, Seamless Looping (en los modos Alpha-Track y Hot Start) y Hot Disc, igual que con Main Track.

NOTA: Las funciones sampler y Alpha-Track no se pueden usar simultáneamente.

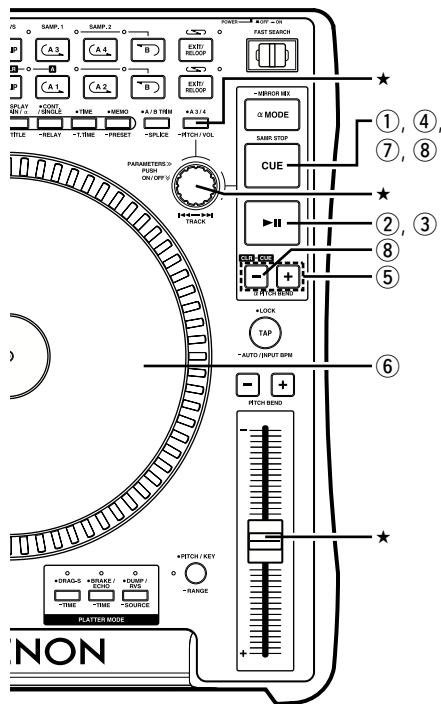

1	<p>Entrar en modo Alpha-Track</p> <p>① Cuando la pista principal está en espera o en reproducción pulse el botón <math>\alpha</math> CUE para activar el punto Alpha-Cue. El botón <math>\alpha</math> CUE se ilumina de color rojo.</p> <ul style="list-style-type: none"> <li>• Cuando la opción Alpha-Cue está activada durante el modo de parada de Main Track, se inicia la reproducción de Main Track.</li> <li>• El visualizador puede cambiar entre los modos Main Track y Alpha-Track utilizando el botón <math>\alpha</math> DISPLAY. Cuando se selecciona "Alpha-Track display", "PARAMETERS" se ajusta al modo de entrada de tono Alpha-Track.</li> </ul>
2	<p>Inicio de reproducción de Alpha-Track</p> <p>② Pulse el botón <math>\alpha</math> <math>\blacktriangleright\parallel</math> para iniciar la reproducción Alpha-Track. Cuando se inicia la reproducción el botón <math>\alpha</math> <math>\blacktriangleright\parallel</math> se ilumina en verde.</p> <ul style="list-style-type: none"> <li>• Cuando el modo scratch está activado para Alpha-Track, el platter gira cuando se reproduce la Alpha-Track. El modo de pausa se activa cuando se detiene el giro del Scratch Disc al presionar con el dedo mientras el platter está girando, y se reinicia la reproducción cuando se quita el dedo.</li> </ul>

3	<p>Pausa en la reproducción de Alpha-Track</p> <p>③ Pulse el botón <math>\alpha</math> <math>\blacktriangleright\parallel</math> para parar la reproducción Alpha-Track. Cuando se está en modo pausa, el botón <math>\alpha</math> <math>\blacktriangleright\parallel</math> empieza a parpadear.</p>
4	<p>Reproducción Back Cue Alpha-Track</p> <p>④ En el modo de reproducción o pausa Alpha Track, pulse el botón ALPHA CUE para Back-Cue. El botón ALPHA-CUE se ilumina de color rojo.</p> <p>NOTA: Tenga en cuenta que el punto Alpha-Cue no cambia de forma automática al inicio de la reproducción.</p>
5-1	<p>Alpha-Track pitch bend 1 [ <math>\alpha</math> (Alpha) Botones PITCH BEND +/- ]</p> <p>⑤ Pulse el botón <math>\alpha</math> PITCH BEND - o + para un cambio momentáneo de pitch.</p> <p>Mientras se mantienen apretados estos botones, el pitch continúa subiendo hasta su límite.</p> <ul style="list-style-type: none"> <li>• Una vez liberados los botones <math>\alpha</math> PITCH BEND, el pitch de reproducción vuelve al ajuste de la barra.</li> </ul>
5-2	<p>Alpha-Track pitch bend 2 [Scratch Disc]</p> <p>⑥ Cuando la fuente de scratch se activa para Alpha-Track y el platter está girando, la reproducción de Alpha-Track puede ralentizarse temporalmente presionando ligeramente Scratch Disc o Platter. Además, la reproducción puede acelerarse temporalmente presionando Scratch Disc o Platter en la dirección en la que gira el platter.</p>

6	<p>Reproducción en modo Stutter del Alpha-Track</p> <p>⑦ En el modo de pausa Alpha Track, pulse el botón ALPHA CUE para iniciar el modo stutter.</p>
7	<p>Borrar Alpha-Track</p> <p>⑧ Pulse al mismo tiempo el botón ALPHA-CUE y el botón <math>\alpha</math> PITCH BEND - para borrar el punto Alpha-Cue.</p>
8	<p>Ajuste de nivel de sonido y de Pitch</p> <p>El nivel de sonido del Alpha-Track y del reproductor de sampler y del pitch se puede ajustar.</p> <ul style="list-style-type: none"> <li>★ (1) Mantenga pulsado el botón PITCH/VOL durante más de un segundo para seleccionar el modo entrada de pitch. El LED PARAMETERS parpadea y las configuraciones actuales aparecen en el visualizador de caracteres.</li> <li>(2) Pulse de nuevo el botón PITCH/VOL para seleccionar el modo de salida del nivel de sonido.</li> <li>(3) Inicio de reproducción Alpha-Track o sampler.</li> <li>(4) Si gira el botón PARAMETERS puede cambiar en nivel de sonido o de pitch.             <ul style="list-style-type: none"> <li>* Si pulsa y gira el botón PARAMETERS, podrá cambiar el rango de pitch 10 veces más rápido.</li> </ul> </li> <li>(5) Pulse de nuevo el botón PITCH/VOL para desactivar el modo parámetro de reproducción.</li> </ul> <p>A menos que ajuste el Alpha-Track pitch por separado, el pitch del Alpha Track será el mismo que el de la pista principal. En este caso, tanto el pitch de la pista principal como el del Alpha-Track cambian simultáneamente al variar la posición del Slider del Pitch principal.</p>

## Mirror Mix

- Alpha-Track puede reproducirse con un retardo del ritmo o de la duración especificados después de Main Track.

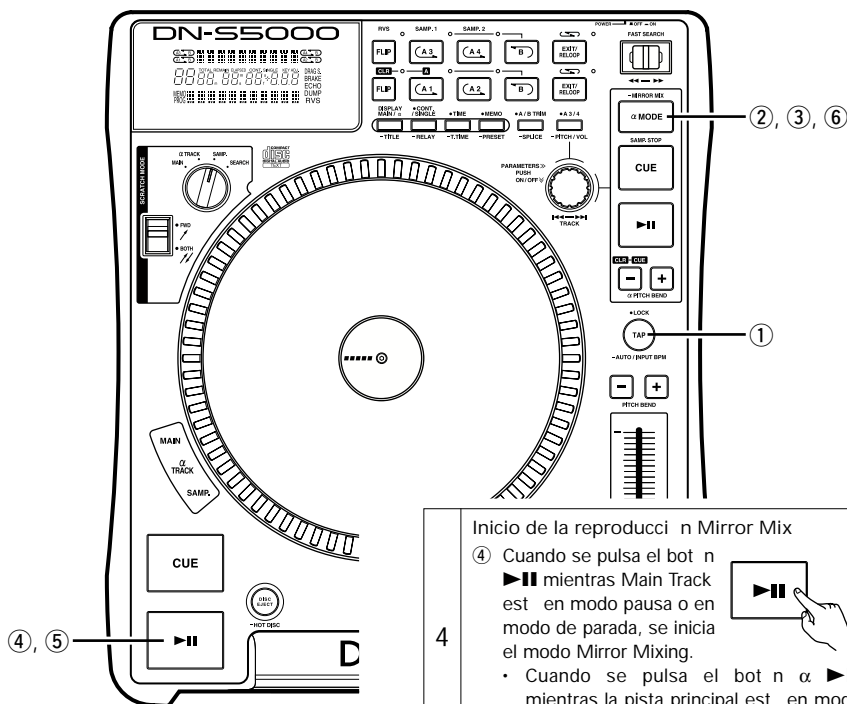

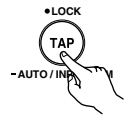
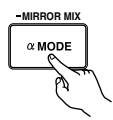
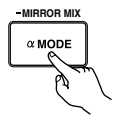
1	<p><b>Ajuste BPM</b></p> <p>① Pueden ajustarse las BPM para la reproducción de Main Track con el contador automático BMP, con el botón TAP o con el botón BMP INPUT.</p> 
2	<p><b>Introducir el modo Mirror Mix</b></p> <p>② El modo Mirror Mix se activa cuando se mantiene pulsado el botón MIRROR MIX durante más de 1 segundo.</p> 
3	<p><b>Ajuste de los parámetros del modo Mirror Mix</b></p> <p>③ Cuando se vuelve a pulsar el botón MIRROR MIX (mezcla invertida), se puede ajustar la duración del retardo del ritmo con el botón PARAMETERS.</p> <ul style="list-style-type: none"> <li>Cuando el modo Mirror Mix se activa durante la reproducción, la reproducción de Alpha-Track queda en modo pausa.</li> </ul> 

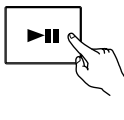
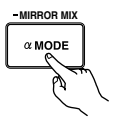
4	<p><b>Inicio de la reproducción Mirror Mix</b></p> <p>④ Cuando se pulsa el botón ▶   mientras Main Track está en modo pausa o en modo de parada, se inicia el modo Mirror Mixing.</p> <ul style="list-style-type: none"> <li>Cuando se pulsa el botón ▶   mientras la pista principal está en modo de reproducción, el modo Mirror Mixing se reinicia.</li> </ul> 
5	<p><b>Efectuar una pausa en la reproducción Mirror Mix</b></p> <p>⑤ Cuando se pulsa el botón ▶   durante el modo Mirror Mixing, se efectúa una pausa.</p> <ul style="list-style-type: none"> <li>El botón ▶   parpadeará.</li> </ul> <p>Cuando se pulsa el botón ▶   durante el modo Mirror Mixing, la reproducción de la Alpha-Track se efectúa una pausa.</p> <ul style="list-style-type: none"> <li>El botón ▶   parpadeará.</li> </ul> 
6	<p><b>Cancelar el modo Mirror Mix</b></p> <p>⑥ El modo Mirror Mixing se desactiva cuando se mantiene pulsado el botón MIRROR MIX durante más de 1 segundo.</p> 

## Alpha Track Hot Disc

- El disco puede expulsarse mientras se reproduce Alpha Track.

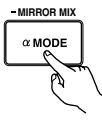
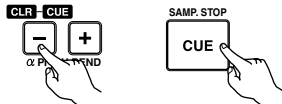
1	<p><b>Carga de datos</b></p> <p>Cuando se mantiene pulsado el botón DISC EJECT durante más de 1 segundo mientras se está reproduciendo Alpha-Track, pueden leerse hasta 35 segundos de los datos posteriores. (a 0% pitch)</p> <ul style="list-style-type: none"> <li>Si se reproduce Seamless loop durante esos 35 segundos, la reproducción del bucle continuará.</li> </ul> <p>NOTA: La función Hot Disc (Disco rápido) no puede utilizarse cuando se está reproduciendo Main y Alpha-Track. Cuando se inicia la función Hot Disc, se borran los datos de la muestra y los puntos A y B que aparecen junto a los puntos del bucle de reproducción actual.</p> 
2	<p><b>Expulsar</b></p> <p>Una vez ha finalizado la carga, el disco se expulsa.</p>
3	<p><b>Carga de discos y búsqueda de entrada</b></p> <p>Cargue un disco nuevo</p> <ul style="list-style-type: none"> <li>Opere de la manera habitual y busque la entrada en el inicio de una pista o iguale el ritmo.</li> <li>Cuando en ese momento las señales Alpha-Track salgan por los terminales MAIN OUT, las señales de reproducción del disco saldrán por los terminales ALPHA OUT, y cuando las señales Alpha-Track salgan de los terminales ALPHA OUT, las señales de reproducción del disco saldrán de los terminales MAIN OUT.</li> <li>El botón α MODE parpadeará cuando las señales de reproducción del disco salgan de los terminales ALPHA OUT.</li> </ul>
4	<p><b>Cambiar salida</b></p> <p>Una vez finalizada la operación de entrada, detenga la reproducción y cuando se pulse el botón α MODE, la salida de las señales de reproducción del disco cambiarán de los terminales MONITOR OUT a los terminales MAIN OUT.</p> <ul style="list-style-type: none"> <li>Inicie la reproducción del disco y detenga la reproducción Hot Disc.</li> </ul> 
5	<p><b>Borrar Hot Disc</b></p> <p>Cuando se pulsa el botón CUE mientras se pulsa también el botón α PITCH BEND (curva de tono alpha), el modo Hot Disc se desactiva y el reproductor vuelve al modo normal.</p> <p>NOTA: El botón α MODE no funciona hasta que se borren los datos de Hot Disc.</p> 

## 8 ALPHA-MODE (Monitor Alpha-Track)

Esta función permite reproducir el Alpha-Track desde ALPHA OUT mientras se está reproduciendo la pista principal. Mediante esta función, se podrá preparar la siguiente canción en el mismo CD antes de que finalice la primera pista. Mientras se está en Alpha-Mode, la salida del Alpha-Track se puede controlar a través de los auriculares mixers.

Por lo tanto, podrá cambiar entre el Alpha-Track y la pista principal en cualquier momento, de manera que se puedan reproducir dos pistas del mismo disco continuamente sin interrumpir el sonido.

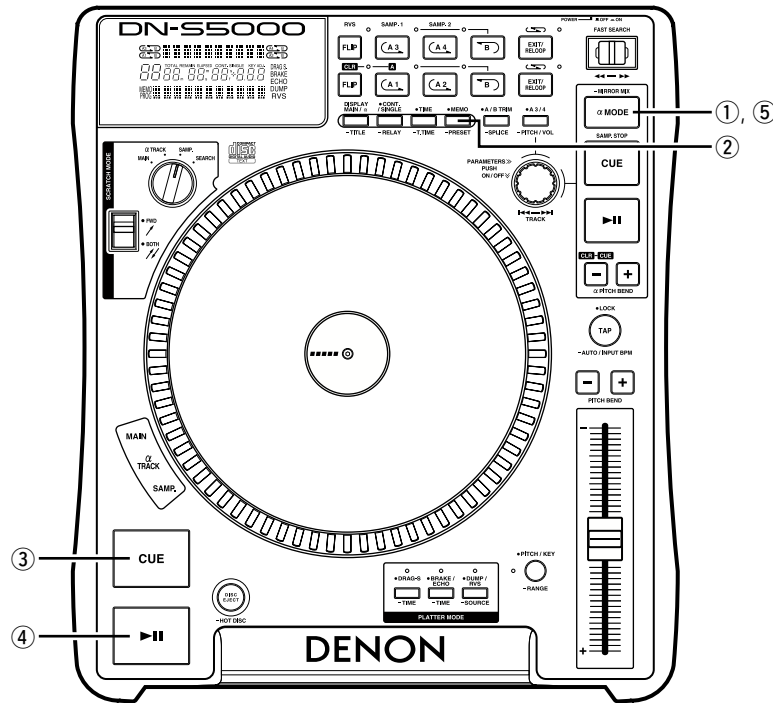

1	<p><b>Activar Alpha-Mode</b></p> <p>① Pulse el botón ALPHA-MODE para activar el Alpha Mode.</p> <ul style="list-style-type: none"> <li>• Cuando la Alpha-Cue no está establecida, ésta se puede establecer al inicio de la Main Track.</li> </ul> <p><b>NOTA:</b> Antes de activar el Alpha-Mode, los Samplers 1 y 2 (botones A3 y A4) debe estar en modo STOP, de lo contrario el DN-S5000 no aceptará el comando ALPHA-MODE.</p> <p>* En el Alpha-Mode, la luz del botón ALPHA-MODE parpadea.</p>
---	---------------------------------------------------------------------------------------------------------------------------------------------------------------------------------------------------------------------------------------------------------------------------------------------------------------------------------------------------------------------------------------------------------------------------------------------------------------------------------------------------------

2	<p><b>Control del Alpha-Track</b></p> <ul style="list-style-type: none"> <li>• Puede ejecutar muchas funciones casi de la misma manera que para la opción Main Track, excepto Program, Random. Sin estas funciones, puede establecer un punto de mezcla y sonido preferido.</li> <li>• En el modo Alpha-Track, la información del visualizador corresponde a la Alpha-Track.</li> </ul> <p>* Memo Call (Llamada Memo)</p> <p>② Si los modos Hot Start, Seamless Loop y otros datos para la pista que se usará continuará almacenarse en la memoria, los ajustes para la pista que se desee reproducir pueden realizarse fácilmente utilizando la función memo call.</p>
---	-------------------------------------------------------------------------------------------------------------------------------------------------------------------------------------------------------------------------------------------------------------------------------------------------------------------------------------------------------------------------------------------------------------------------------------------------------------------------------------------------------------------------------------------------------------------------------------------------------------------------------------------------------------------------

3	<p>Alternar entre la Alpha-Track y la pista principal</p> <ul style="list-style-type: none"> <li>• Tras fijar su Alpha-Track, puede alternar el sonido entre la Alpha-Track y la pista principal.</li> </ul> <p>③ Cuando la pista principal está Cued en Alpha-Mode, la iluminación del botón CUE parpadeará rápidamente. En este momento puede alternar entre el punto Alpha-Cue y el principal punto Cue. Entonces el botón CUE deja de parpadear y espera que le dé otro orden.</p> <p>④ Cuando se está reproduciendo la pista principal y se selecciona Alpha-Mode + Alpha-Track, la iluminación del botón ►► parpadeará rápidamente. En este momento puede cambiar (cerrar mezcla) para detener la "MAIN OUT" y hacer que la Alpha-Track se inicie pulsando simplemente el botón principal ►►.</p> <p>El sonido del punto Alpha-Cue es enviado a MAIN OUT y, entonces, el botón ►► deja de parpadear.</p> <p>* Después de que la Alpha-Track haya cambiado a la pista principal, el Alpha-Mode finaliza automáticamente, y la iluminación del botón ALPHA-MODE desaparece. Puede repetir el proceso de nuevo.</p>
4	<p><b>Pitch tras el cambio</b></p> <ul style="list-style-type: none"> <li>• El Pitch de la Alpha-Track puede cambiarse independientemente de la pista principal. Esto hace que el pitch sea distinto al valor de la barra de Pitch tras cambiar a Alpha-Track, porque la barra de Pitch se configuró originalmente para la pista principal.</li> <li>• En este caso, el LED del PITCH parpadeará para advertirle que la barra de Pitch es diferente. Sólo cuando la posición de la barra de Pitch alcance el pitch correcto de su Alpha-Track, el LED del PITCH dejará de parpadear y empezará a variar según el movimiento de la barra de Pitch.</li> </ul>

5	<p>Salir del Alpha-Mode</p> <p>⑤ Puede salir del Alpha-Mode pulsando el botón ALPHA-MODE.</p>
6	<p>Hot Start, Sampler</p> <ul style="list-style-type: none"> <li>• La configuración Hot Start y Sampler con A1, A2, A3, A4 está disponible como Hot Start en Alpha-Mode.</li> </ul>

# 9 SEAMLESS LOOP/HOT START/STUTTER Y SPLICE

## Seamless Loop/Hot Start/Stutter (botones A1, A2)

Visualización del funcionamiento (remítase a la sección de descripción de la visualización)

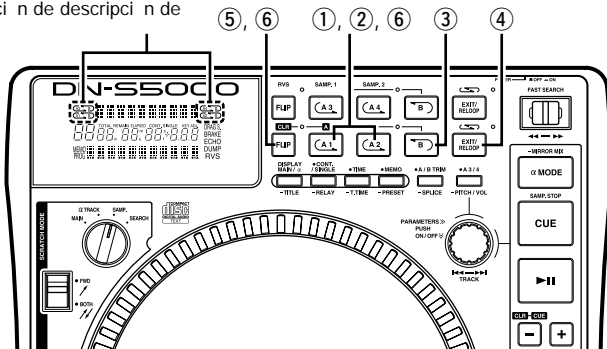

1	<p>Establecer el punto A (cargando los datos de Hot Start)</p> <p>① Pulse el botón A1 o A2 para establecer el punto A y comenzar la carga de los datos Hot Start.</p> <ul style="list-style-type: none"> <li>Los botones A1 y A2 pueden usarse independientemente para cada Hot Start.</li> <li>Cuando se establece un punto A, el botón A correspondiente y el led del FLIP se iluminan, y ese botón cambia al modo Hot Start.</li> <li>El BPM se fija independientemente para cada hot start.</li> </ul>
2	<p>Inicia Hot Start</p> <p>② Cuando se pulsa un botón A1 o A2, la reproducción Hot Start comienza desde el punto A correspondiente.</p>
3-1	<p>Establecer el punto B para Seamless Loop</p> <p>③ Cuando se pulsa el botón B después de establecer el punto A o tras iniciar la reproducción Hot Start, se activa el punto B y la reproducción Seamless Loop empieza desde el punto A.</p> <ul style="list-style-type: none"> <li>El botón B funciona en relación con el punto A, activado antes de que se pulse el botón B.</li> </ul>





3-2	<ul style="list-style-type: none"> <li>Si el botón B se pulsa durante la reproducción del seamless loop o tras FINALIZAR la reproducción, el punto B se desplaza hasta el punto en el que se haya pulsado el botón.</li> <li>Cuando se activa el punto B, los LEDs del LOOP y de B se iluminan.</li> </ul>
4	<p>Reproducción de seamless loops</p> <ul style="list-style-type: none"> <li>Cuando se detecta el punto B para A1 tras empezar la reproducción desde el punto A1, la reproducción vuelve al punto A1 sin cambios. Mientras se ejecuta la función de looping de A1 a B, se ignora el punto B para A2.</li> <li>Cuando se detecta el punto B para A1 tras empezar la reproducción desde el punto A2, la reproducción vuelve al punto A2 sin cambios. Mientras se ejecuta la función de looping de A2 a B, se ignora el punto B para A1.</li> </ul>
5	<p>Exit/ReLoop</p> <p>④ En la reproducción Seamless Loop, siempre se puede salir o volver a la función loop.</p> <p>EXIT: Durante la reproducción Seamless Loop, pulse el botón EXIT/RELOOP para salir de la función loop. DN-S5000 continúa la reproducción después del punto B.</p> <p>RELOOP: Cuando se pulsa el botón EXIT/RELOOP tras salir de la función del loop, Seamless Loop la reproducción retoma desde el punto A.</p>

6	<p>Stutter</p> <ul style="list-style-type: none"> <li>Los puntos A1 y A2 también pueden usarse para la reproducción Stutter.</li> </ul> <p>⑤ Para habilitar la reproducción stutter, pulse el botón FLIP para los botones A1/A2; entonces el LED del FLIP se apaga.</p> <p>Pulse el botón FLIP para alternar entre los modos Hot Start/Seamless Loop y Stutter.</p>
7	<p>Borrar el punto A1/A2</p> <p>⑥ Pulse los botones A1 o A2 al mismo tiempo que pulsa los botones FLIP/(CLR) para borrar los puntos A y B correspondientes.</p> <p>O pulse el botón Flip durante más de un segundo para borrar tanto el punto A1 como el A2 de una vez.</p>

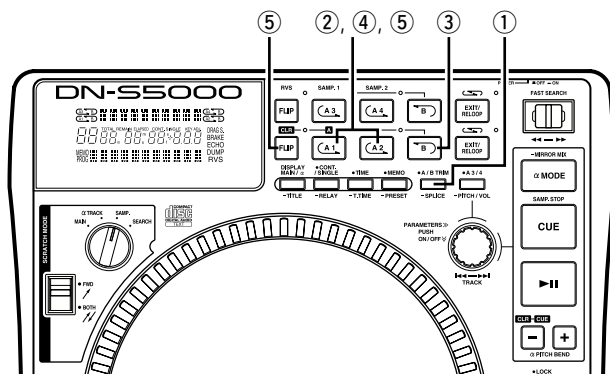
Splice

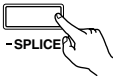
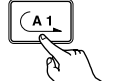
- Use esta función para saltar una sección entre los puntos A y B. El punto A es el punto desde el cual empieza el salto, el punto B es el punto en el que finaliza el salto.
- Las funciones Hot Starts A1 y A2, y Stutter no pueden utilizarse si ambos puntos Splice se encuentran en modo Splice.

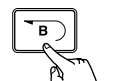

1	<p>Modo de ajuste de los puntos Splice</p> <p>① Pulse el botón SPLICE durante más de un segundo para habilitar el ajuste del punto Splice utilizando los botones A1, A2 y B.</p> <ul style="list-style-type: none"> <li>• La iluminación del botón A parpadear cuando el modo Splice se encuentre activo.</li> <li>• El ajuste del punto Splice no puede realizarse para el punto A, en el cual ya se han cargado los datos Hot Start.</li> </ul> 	<p>4 Iniciar la reproducción splice</p> <p>Inicie la reproducción desde cualquier punto anterior al punto A. Cuando se alcance el punto A, la sección que va del punto A al B se saltará sin cambios y la reproducción continuará.</p>
2	<p>Activar el punto A splice de inicio</p> <p>② Tras iniciar la reproducción, pulse el botón A1 o A2. El botón A correspondiente se iluminará y el LED B comenzará a parpadear, y ese punto quedará fijado como punto A splice de inicio.</p> 	<p>5 Realizar una pausa en la reproducción splice</p> <p>④ Cuando se pulsa el botón A correspondiente después de activar los puntos A y B splice, la iluminación del botón A se apagará y el modo de reproducción Splice realizará una pausa.</p> <ul style="list-style-type: none"> <li>• Pulse de nuevo el botón A correspondiente para reiniciar la reproducción splice.</li> </ul> 
3	<p>Activar el punto B splice de finalización</p> <p>③ Tras activar el punto A splice de inicio, pulse el botón B. El LED B se iluminará, y ese punto quedará fijado como punto B splice de finalización.</p> 	<p>6 Borrar los puntos splice</p> <p>⑤ Pulse el botón A al mismo tiempo que pulsa el botón FLIP/(CLR) correspondiente para borrar los puntos A y B splice.</p>  <ul style="list-style-type: none"> <li>• Cuando haya borrado los puntos splice, el botón volverá al modo hot start.</li> </ul>

# 10 A/B TRIM

- Los modos Seamless Loop, Sampler loop y los puntos de unión A y B pueden ajustarse con más precisión utilizando el botón Scratch Disc.
- Hay dos modos de hacer esto.
  - A-B Trim: Recorte los puntos durante la reproducción del bucle.
  - A/B Move: Mueve los puntos utilizando la búsqueda manual. A/B Move no puede utilizarse con Sampler loop.

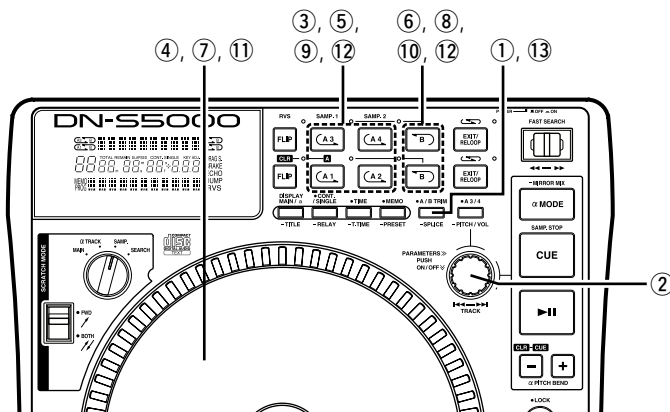

## A/B Trim

1 Seleccione el modo A-B trim

En primer lugar, seleccione si desea ajustar los puntos A y B utilizando el modo A-B trim o el modo A/B move.

1 Pulse el botón A/B TRIM para establecer el modo de ajuste de posición de los puntos A y B.

2 Ahora gire el botón PARAMETERS para seleccionar el modo A-B Trim o A/B Move.

2 Seleccione el punto A (A-B Trim)

3 Seleccione A-B Trim y pulse el botón A correspondiente para recortar el bucle. La iluminación del botón A parpadeará y se iniciará la reproducción del bucle.

- En el modo de recorte de empalme, se reproducen un total de 6 segundos de la sección empalmada (comenzando desde 2 segundos antes del punto A a 4 segundos después del punto B).

3 Recorte del punto A

4 Gire la Jog Wheel para mover el punto A un cuadro (frame) cada vez.

- El alcance para el punto A de recorte está limitado de la siguiente manera.

Punto A para ciclo: ±30 cuadros desde el punto original A. (Sin embargo, cuando el punto A fue cargado desde el modo de espera, el punto A no se puede mover hacia atrás. Por tal motivo, utilice la función A/B Move)

Punto A para Splice: Entre el comienzo del disco y 5 cuadros antes del punto B.

Punto A para Sampler: Entre el punto original A y 5 cuadros antes del punto B.

4 Guarde el punto A

5 Pulse el botón A de nuevo para guardar los nuevos puntos A y finalizar el modo A-B Trim.

5 Seleccione el punto B (in A-B Trim)

6 Seleccione el modo A-B Trim y para seleccionar el punto B, pulse el botón B después de seleccionar el punto A. Después, pulse el botón B. El LED B parpadeará y el recorte del punto B quedará activado.

6 Recorte del punto B

7 Gire el botón Scratch Disc para desplazar un cuadro 1 del punto B cada vez.

- El alcance para el punto B de recorte está limitado de la siguiente manera.

Punto B para ciclo: Entre 5 cuadros después del punto A y el final del disco.

Punto B para Splice: ±30 cuadros desde el punto original B. (Sin embargo, cuando el punto B fue cargado desde el modo de espera, el punto B no se puede mover hacia atrás. Por tal motivo, utilice la función A/B Move)

Punto B para Sampler: Entre 5 cuadros después del punto A y el final de sampler.

7 Guarde el punto B

8 Pulse el botón B de nuevo para guardar los nuevos puntos B y finalizar el modo A/B Trim. El LED B se iluminará.

## A/B Move

8 Seleccione los puntos A o B

9 Seleccione el A/B Move y pulse el botón A para el punto A que desea mover. El modo de pausa está establecido en el punto A y la iluminación del punto A parpadeará.

10 Para seleccionar el punto B, pulse el botón B después de seleccionar el punto A.

- El LED B parpadeará. El punto B seleccionado será utilizado por el punto A1 o A2 seleccionado en primer lugar.

9 Puntos Move A o B

11 Gire el botón Scratch Disc para desplazar el punto seleccionado utilizando la función de búsqueda manual.

- El alcance para el movimiento del punto A está limitado de la siguiente manera.

Punto A para ciclo: Entre el comienzo del disco y 5 cuadros antes del punto B.

Punto A para Splice: Entre el comienzo del disco y 5 cuadros antes del punto B.

- Alcance para el movimiento del punto B está limitado de la siguiente manera.

Punto B para ciclo: Entre 5 cuadros después del punto A y el final del disco.

Punto B para Splice: Entre 5 cuadros después del punto A y el final del disco.

10 Guarde los puntos A o B

12 Pulse el botón A1/A2 o B de nuevo. El LED dejará de parpadear y el punto A1/A2 o B se renovará, así finalizará el modo A/B Move.

11 Cancelar el A-B Trim o A/B Move

13 Pulse el botón A/B TRIM para finalizar el modo de ajuste de los puntos A y B.

# 11 A3/A4 PARA SAMPLER, 4 HOT START, ALPHA-TRACK HOT START

Los botones de A3, A4 y los correspondientes FLIP, B y EXIT/RELOOP se utilizan para las funciones Sampler, 4 Hot Start y Alpha-Track Hot Start.

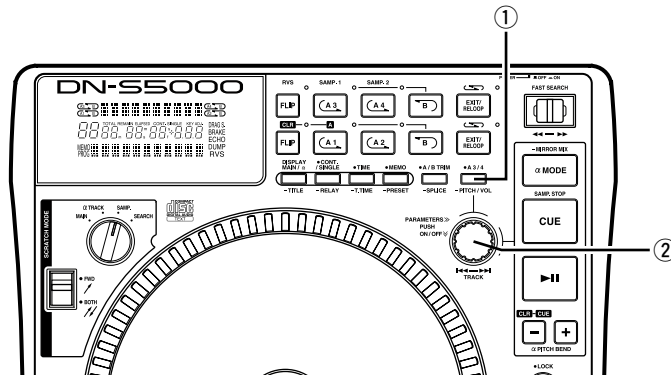

## Modo A3/A4

Seleccione el modo A3/A4

Los botones A3 y A4 puede utilizarse para uno de los tres modos descritos a continuaci n.

- Modo Sampler
- Modo 4 Hot Start (A1, A2, A3 y A4)
- Modo Alpha-Track Hot Start

1 Cuando se pulsa el bot n A 3/4, el modo de funcionamiento puede seleccionarse con el bot n PARAMETERS

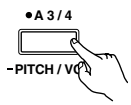

El LED PARAMETERS parpadear y el modo de bot n A3/A4 se mostrar en el visualizador de caracteres.

2 Gire el bot n PARAMETERS y seleccione el modo de bot n A3/A4, despu s pulse el bot n PARAMETERS para entrar en el modo.

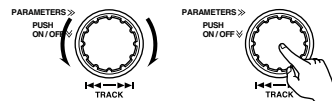

Modo Sampler:

Los botones A3 y A4 tendr n una iluminaci n verde.

- En modo Sampler, el bot n A3 se utiliza para Samper1 y los botones A4 para Sampler2.
- Los datos muestreados se almacenan en la memoria, incluso cuando se cambia el modo.

Modo 4 Hot Start:

Los botones A3 y A4 tendr n una iluminaci n naranja.

- Como los botones A1 y A2, los botones A3 y A4 tambi n se utilizan para Hot Start, Stutter y reproducci n Seamless Loop. Los puntos 4 Hot Start pueden establecerse, uno para cada uno en los botones A1, A2, A3 y A4.
- Los puntos A3 y A4 establecidos en el modo 4 Hot Start pueden utilizarse tambi n en el modo Alpha-Track Hot Start.

Modo Alpha-Track Hot Start:

Los botones A3 y A4 estar n iluminados en verde.

- Los botones A3 y A4 estar n iluminados en verde \* Como los botones A1 y A2, los botones A3 y A4 se utilizan tambi n para Hot Start, Stutter y reproducci n Seamless Loop. Sin embargo, Hot Start A3 y A4 se utiliza para el Alpha-Track.
- Los puntos A3 y A4 establecidos en el modo Alpha-Track Hot Start pueden utilizarse tambi n en el modo 4 Hot Start.



**Sampler**

La unidad DN-S5000 dispone de dos samplers de 15 segundos de duración. Estas muestras se utilizan también para la reproducción de bucles.

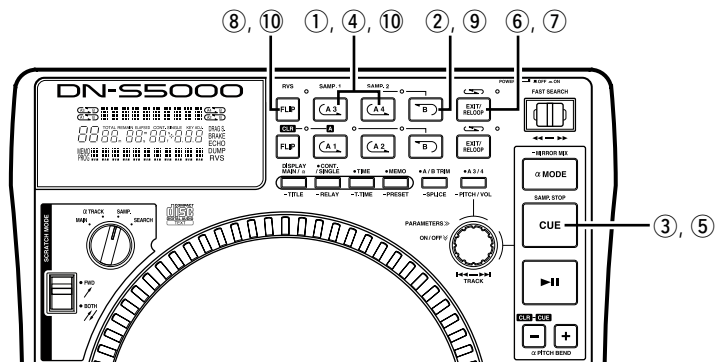

1	<p><b>Grabar en Sampler</b></p> <p>① Cuando se pulsa el botón SAMP (SAMP1 (A3) o SAMP2 (A4)) en modo de pausa o de reproducción, el sonido del punto A3 o A4 se graba en la memoria del Sampler hasta 15 segundos.</p> <ul style="list-style-type: none"> <li>El botón SAMP1 o SAMP2 parpadeará mientras dure la grabación. Cuando finalice la grabación, el botón se apagará y el LED del SAMP B correspondiente se iluminará.</li> </ul>
2	<p><b>Establecer punto B</b></p> <p>② Cuando se pulsa el botón B durante la grabación del Sampler, se establece el punto B del Sampler Loop y se activa el modo de bucle.</p> <ul style="list-style-type: none"> <li>La grabación continúa durante aproximadamente 15 segundos sin pausa después de establecer el punto B.</li> <li>Si el punto B no está establecido, el punto final de grabación quedará fijado de forma automática en el punto B. El LED EXIT/RELOOP se iluminará también para indicar que el modo Sampler Loop se ha establecido automáticamente.</li> </ul>

3	<p><b>Detener la grabación</b></p> <p>③ Para detener la grabación antes de que ésta finalice automáticamente con la memoria llena, pulse el botón STOP (ALPHA-CUE).</p> <ul style="list-style-type: none"> <li>El LED EXIT/RELOOP se iluminará también para indicar que el modo Sampler Loop se ha establecido automáticamente.</li> </ul>
4	<p><b>Reproducir sonido de Sampler</b></p> <p>④ La reproducción de un sonido de Sampler se iniciará cuando se pulse el botón SAMP una vez haya concluido la grabación.</p> <ul style="list-style-type: none"> <li>La reproducción del Sampler continuará en modo bucle. Con el punto B establecido, se reproducirá el bucle entre los puntos A y B. Sin el punto B establecido, se reproducirá todo el Sampler loops (unos 15 segundos).</li> </ul> <p>NOTA: No es posible reproducir el Sampler1 y el Sampler2 al mismo tiempo.</p> <p>⑤ Para detener el sonido del Sampler, pulse el botón STOP (ALPHA-CUE).</p>

5	<p><b>Selección del modo Sampler Loop</b></p> <p>Puede seleccionar el modo bucle para Sampler cuando se detenga la reproducción del sampler.</p> <p><b>Loop (predeterminado):</b> La reproducción del Sampler continúa en modo bucle. (El LED EXIT/RELOOP permanece encendido)</p> <p><b>Exit:</b> La reproducción del sampler continúa sobre el punto B hasta alcanzar la longitud de grabación. (El LED EXIT/RELOOP parpadea)</p> <p><b>Single:</b> La reproducción del sampler se detiene en el punto B. (El LED EXIT/RELOOP se apaga)</p> <p>⑥ Para seleccionar el modo de bucle, pulse el botón EXIT/RELOOP después de la grabación y antes de la reproducción.</p>
6	<p><b>Salir y Bucle repetido</b></p> <p>⑦ El botón EXIT/RELOOP puede utilizarse igual que la función Seamless Loop.</p>
7	<p><b>Reproducción inversa</b></p> <p>⑧ Puede reproducir el sonido del Sampler en modo invertido pulsando el botón RVS (FLIP). En modo de reproducción inversa, el LED de RVS se enciende.</p> <ul style="list-style-type: none"> <li>La reproducción inversa se iniciará con el inicio de la siguiente reproducción después de activar el modo de inversa.</li> </ul>
8	<p><b>Mover el punto del Sampler B</b></p> <p>⑨ Cuando pulse el botón B durante la reproducción del sampler, el punto B se moverá hasta el punto en el cual se pulsó el botón y reproducirá el bucle desde el punto A.</p>
9	<p><b>Establecer el volumen y el pitch del sampler</b></p> <ul style="list-style-type: none"> <li>El nivel de sonido (volumen) y la velocidad de reproducción no pueden ajustarse de forma individual para los sampler1 y 2.</li> <li>Consulte el apartado [7] - paso 8 "Ajuste de nivel de sonido y de Pitch".</li> </ul>

**Borrar los datos del Sampler**

⑩ Pulse el botón SAMP (SAMP1 o SAMP2) mientras pulsa también el botón (RVS)/FLIP/(CLR) para borrar el sampler.

Al pulsar el botón (RVS)/FLIP/(CLR) durante aproximadamente 1 segundo, puede borrar tanto el sampler 1, como el 2.

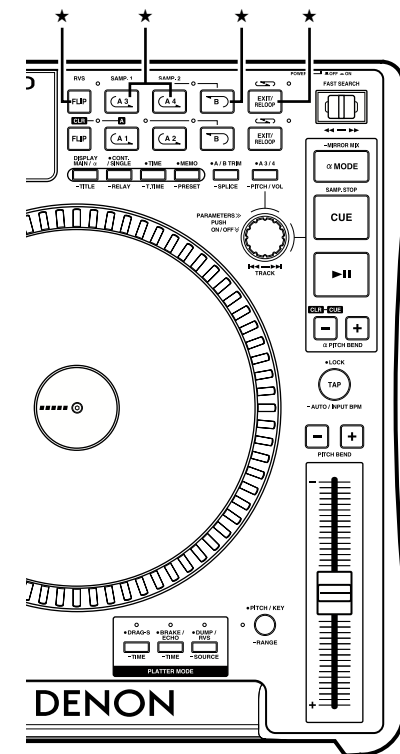

**Modo Hot Start**

Como sucede con los botones A1 y A2, el funcionamiento se realiza utilizando los botones (RVS)/FLIP/(CLR), A3, A4 y EXIT/RELOOP. El funcionamiento es el mismo que el de Hot Start con los botones A1 y A2. Consulte la página 79 para obtener una información más detallada.

**Modo Alpha-Track Hot Start**

Como sucede con los botones A1 y A2, el funcionamiento se realiza utilizando los botones (RVS)/FLIP/(CLR), A3, A4 y EXIT/RELOOP. (Consulte la página 79.)

# 12 PLATTER EFFECT

Esta función está disponible para las opciones Main Track y Alpha-Track.

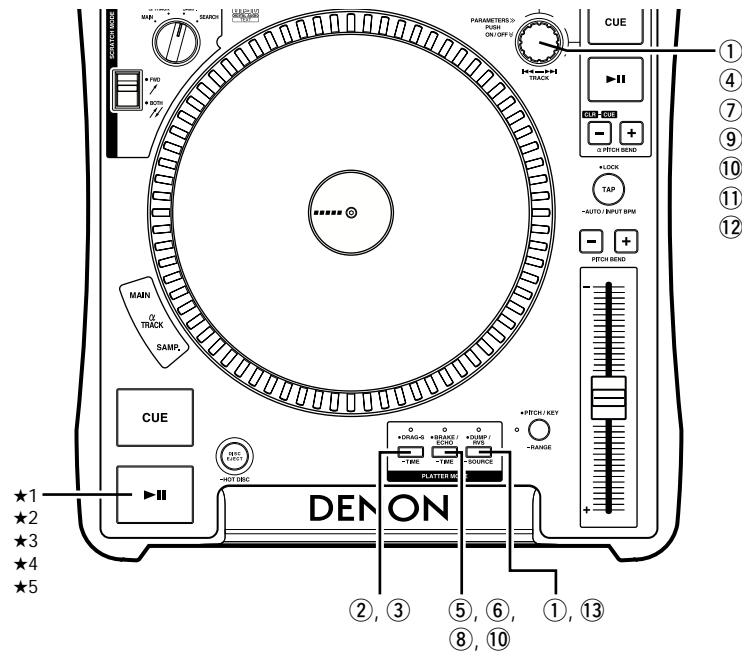

Seleccione la fuente de Platter Effect

① Cuando se mantiene pulsado el botón SOURCE durante más de un segundo, la fuente de la función Platter Effect que se desea utilizar puede seleccionarse con el botón PARAMETERS.

**DUMP / RVS**

**PARAMETERS**

**1 MAIN:**  
 La función de Platter Effect sólo afecta a la Main Track.

**α TRACK:**  
 La función de Platter Effect sólo afecta a la Alpha-Track.

**MAIN/α T:**  
 La función de Platter Effect afecta tanto a la Main Track, como a la Alpha Track.

**NOTA:** La función de eco no puede utilizarse de forma simultánea para Main y Alpha-Track.

**2-1 DRAG-S (DRAG START):**  
 Simula el sonido de arrastre de un plato impulsado mediante correa arrancando desde el modo de parada.

② La función DRAG-S puede activarse y desactivarse pulsando el botón DRAG-S.

**DRAG-S TIME:**  
 Cuando se activa DRAG-S, PARAMETERS LED parpadea y se visualizan los parámetros. Si utiliza con ajustes por defecto, hay 4 segundos de inactividad para el botón DRAG-S una vez seleccionado y se ajusta el botón PARAMETERS. Después de 4 segundos, sale del menú DRAG-S.

③ O cuando se mantiene pulsado el botón TIME (DRAG-S) durante más de 1 segundo, se inicia el modo de selección de duración de DRAG-S.

④ La duración del modo DRAG-S puede seleccionarse con el botón PARAMETERS. La duración del modo DRAG-S puede seleccionarse con el botón PARAMETERS.

**DRAG-S**

**PARAMETERS**

2-2

- Cuando se pulsa el botón PARAMETERS, se introduce la hora y se cancela el modo de selección de duración de DRAG-S.
- ★1 El DRAG-S se activa cuando la reproducción se inicia con el botón

**3-1 BRAKE/ECHO**

**BRAKE:**  
 Simula el sonido que hace un plato de vinilo cuando se detiene por completo lentamente.

**ECHO (TAIL ECHO):**  
 Añade un sonido de eco cuando se detiene la reproducción.

⑤ El modo cambia en el siguiente orden cada vez que se pulsa el botón: BRAKE → ECHO → off.

**DRAG-S**

**3-2**

**BRAKE TIME, ECHO TIME**  
 Cuando se activa BRAKE o ECHO, PARAMETERS LED parpadea y se visualizan los parámetros BRAKE o ECHO. Si utiliza usted 2 funciones con ajustes por defecto, hay 4 segundos de inactividad para el botón BRAKE/ECHO una vez seleccionado y se ajusta el botón PARAMETERS. Después de 4 segundos, sale del menú BRAKE o ECHO.

**BRAKE TIME:**

⑥ O cuando se mantiene pulsado el botón TIME (BRAKE/ECHO) durante más de 1 segundo mientras está seleccionada la opción BRAKE, se activa el modo de selección de duración de BRAKE.

⑦ El tiempo de duración del BRAKE se selecciona mediante el botón PARAMETERS.

- Cuando se pulsa el botón PARAMETERS, se introduce la duración y se cancela el modo de selección de duración para la opción BRAKE.
- ★2 El BRAKE se activa cuando se pulsa el botón

**ECHO TIME:**

⑧ O cuando se mantiene pulsado el botón TIME (BRAKE/ECHO) durante más de 1 segundo mientras está seleccionada la opción ECHO, se inicia el modo de selección de la mera de veces que se produce la respuesta del eco.

⑨ Las veces de ECHO pueden seleccionarse con el botón PARAMETERS.

**BRAKE / ECHO**

**PARAMETERS**

⑩ Cuando se pulsa de nuevo (presión corta) el botón TIME (BRAKE/ECHO), puede seleccionarse el tiempo de retardo del eco con el botón PARAMETERS.

⑪ El tiempo de retardo de ECHO puede seleccionarse con el botón PARAMETERS.

⑫ Cuando se pulsa el botón PARAMETERS, se introducen los datos y se cancela el modo de selección del tiempo de eco.

★3 El ECHO se activa cuando se pulsa el botón 

**4-1 DUMP/RVS**

⑬ El modo cambia en el siguiente orden cada vez que se pulsa el botón DUMP/RVS:  
 DUMP → RVS → off.

**DUMP / RVS**

**4-2 DUMP:**  
 La reproducción inversa se lleva a cabo durante un espacio de tiempo especificado. Reproduce el sonido hacia atrás mientras continúa en un movimiento hacia adelante sin perder el "tiempo transcurrido" cuando regrese a la reproducción normal (hacia adelante).

★4 Cada vez que pulse el botón , se cambia entre reproducción DUMP y normal.

- La reproducción inversa se desactiva cuando se inician los modos Hot Start y Stutter.

**4-3 RVS (REVERSE):**

★5 Cada vez que pulse el botón , se cambia entre reproducción inversa y normal.

- La reproducción inversa se desactiva cuando se inician los modos Hot Start y Stutter.

**5 PLATTER MODE MEMO**  
 El ajuste on/off (activado/desactivado) y los datos de duración de DRAG-S, los ajustes on/off (activado/desactivado) y los datos de duración de BRAKE/ECHO y la fuente de Platter Effect del platter que se deseen utilizar pueden almacenarse en el modo de preselección.

- Tras realizar los ajustes deseados, introduzca el modo de preselección y almacene los ajustes en "PRESET (5)". Una vez almacenados los ajustes, se activan automáticamente cada vez que se encienda el aparato (véase la sección "PRESET", en la página 86).

## 13 MEMO (Memoria de ajuste personalizado)

La información de configuración del CD puede almacenarse en memoria no volátil. Esta información almacenada puede invocarse desde la memoria más tarde, haciendo que sea más sencilla de preparar para la mezcla.

### 1. Sobre MEMO

- Un máximo de 5000 puntos de notas recordatorias se pueden almacenar en la memoria interna para recordárselas después.
- El número de pistas en un CD en particular solo limita la cantidad de puntos de notas recordatorias disponibles para ese disco.
- Ejemplo: Si su CD tiene 22 pistas, solo puede guardar 22 notas recordatorias. (1 nota recordatoria por pista)

#### PRECAUCIÓN:

El número máximo posible de pistas que se pueden almacenar en la memoria es 5000.

Sin embargo para simplificar las operaciones de MEMO, el sistema de memoria maneja cada paquete de datos de 1250 MEMO como una unidad mínima (la capacidad de memoria total de 5000 dividido en 4 unidades de paquete). Cuando desee borrar solo un dato de MEMO en el modo 1 MEMO CLEAR (vea la página 84), la unidad borrar la información de nota recordatoria pero no el número de asignación interno. Respectivamente, dependiendo de las condiciones, el número de pistas que se puede almacenar en la memoria puede ser inferior a 5000.

Una vez que tenga 5000 puntos almacenados, visualizar un mensaje que dice "MEMO FULL!". En este momento necesitar "borrar" datos antiguos para conseguir espacio para los nuevos puntos de notas recordatorias. Por consiguiente los 1250 puntos de notas recordatorias antiguos serán borrados y habrá espacio libre.

- Algunos datos también pueden activarse y ser invocados desde la memoria en el Alpha-mode.
- El indicador MEMO del visualizador se ilumina al seleccionar una pista cuyos datos están almacenados en la memoria.

### 2. Elementos MEMO

Los siguientes elementos se pueden almacenar como máximo en un banco de memoria:

- Cue y punto Alpha-Cue
- Puntos A1-B1 y A1-B2
- Puntos A3-B3, A4-B4 y modo A3/4 (no almacenado en el modo sampler)
- Ajuste de la configuración de pitch, pitch activar/desactivar, Key Adjust activar/desactivar

### 3. Selección de modo MEMO

- Pulse el botón MEMO en modo Cue para activar el modo MEMO.
- Gire el botón PARAMETERS para seleccionar entre los distintos modos de MEMO de la siguiente manera: Memo Set, MemoCall, Memo Clr
- Según las circunstancias, algunos modos no podrán ser seleccionados.
- Pulse de nuevo el botón MEMO para salir del modo MEMO.

#### (1) Almacenar datos en la memoria [Memo Set]

- Tras hacer los ajustes que desea guardar en la memoria, pulse el botón CUE.
- Cuando el indicador MEMO del visualizador está desactivado en el modo Cue, pulse el botón MEMO para habilitar la función Memo set.
- Si se ilumina el indicador de MEMO, será necesario borrar el Memo existente antes de almacenar un Memo nuevo.
- Por último, pulse el botón PARAMETERS para fijar. Le aparecerá el mensaje "COMPLETE" y se iluminará el indicador de MEMO.

#### MEMO completa (MEMO FULL)

- Si la memoria está completa y no puede almacenar más datos, "Memo Full!" y "Del 1250?" Le aparece el mensaje.
- En este caso, necesita borrar la memoria de los primeros 1250 Memo (número 1 al 1250) en ese momento para conseguir espacio para los nuevos memo.
- Para liberar espacio, pulse el botón PARAMETERS mientras tenga el mensaje "Del 1250?" en el visualizador.
- Aparecerá el mensaje "Delete OK?" Entonces, pulse de nuevo el botón PARAMETERS para empezar a borrar.
- Después de que se han borrado los primeros 1250 Memo (número 1 al 1250), los números después del Memo 1251 son numerados nuevamente como los nuevos 1, 2, 3... (ahora tendrá 1250 nuevos espacios vacíos).

### (2) MEMO Call [Memo Call]

- Cuando el CD incluya pistas en las que DN-S5000 haya insertado un Memo, el indicador de MEMO parpadeará durante 5 segundos.
- Para invocar los datos de un Memo, seleccione la pista que convirtió en un MEMO. Entonces se iluminará el indicador de MEMO.
- Pulse el botón MEMO para habilitar la función Memo call.
- Si pulsa el botón PARAMETERS en el modo Memo call, se cargarán todos los datos almacenados en la memoria. DN-S5000 pasa a modo pausa en el punto Cue cancelado.
- Cuando el pitch actual se carga de un Memo con el LED del PITCH parpadeando, el Pitch actual se bloquea hasta que la barra del Pitch alcanza el mismo Pitch. Mientras el Pitch actual está bloqueado, el LED del PITCH continúa parpadeando.

#### Memo Call en Alpha-Mode

- En el Alpha-Mode, se puede usar la función Memo Call siempre que la pista principal no sea Cue. Y la función Memo call puede usarse sin variar las operaciones de la pista principal.

### (3) 1 MEMO CLEAR [Memo Clr]

- Para borrar los datos de un Memo, seleccione la pista que convirtió en un MEMO. Entonces se iluminará el indicador de MEMO.
- Pulse el botón MEMO para habilitar la función Memo clear.
- Si pulsa el botón PARAMETERS en el modo MEMO CLEAR, se borra la memoria y se apaga el indicador de MEMO del visualizador.

#### Borrar todos los MEMO (ALL MEMO CLEAR)

- Se pueden borrar todos los datos de la memoria.
- Para obtener más instrucciones, véase "14 PRESET (15) MEMO ALL CLEAR".

### 4. Copiar todo el MEMO

- La información del MEMO puede copiarse entre DN-S5000 y DN-D9000.
- Así mismo, los datos DN-2600F MEMO pueden copiarse en el DN-S5000.
- Consulte las instrucciones en "14 PRESET (16) MEMO ALL COPY".

### 5. X-EFFECT

- Los datos MEMO de dos unidades DN-S5000 pueden compararse entre sí cuando las dos unidades están conectadas mediante los terminales X-EFFECT.

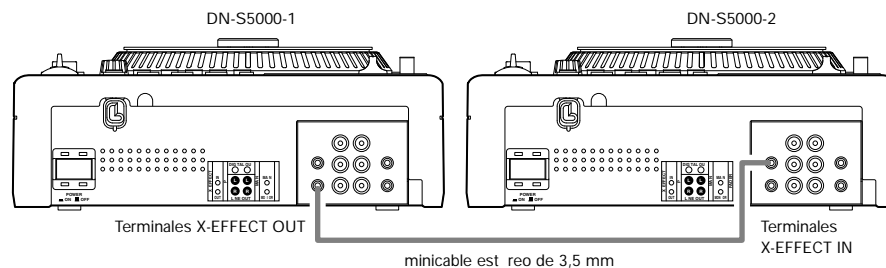

#### NOTA:

Los datos MEMO de las dos unidades DN-S5000 se verifican cuando se carga el disco.

## 14 PRESET

### 1. Modo Preset

- ① El modo preset está disponible cuando se pulsa el botón PRESET durante más de 1 segundo si DN-S5000 está en modo Cue, pausa o sin disco.
- ② Gire el botón PARAMETERS para seleccionar el elemento preestablecido.
- ③ Después de seleccionar el elemento, pulse el botón PARAMETERS para seleccionar los datos preset.
- ④ Para cambiar los datos Preset, repita los siguientes pasos.
- ⑤ Pulse el botón PRESET, CUE, PLAY/PAUSE (▶||) para cancelar el modo preset.

### 2. Elementos preset y datos

El símbolo "\*" junto a los datos indica el valor por defecto.

- (1) AUTO CUE : ON/OFF de la B queda del nivel de Auto Cue. (ON\* / OFF)
- (2) PITCH RANGE : Seleccione la variación de pitch actual cuando encienda el equipo.  
(±4 / ±10\* / ±16 / ±24%)
- (3) ALPHA-TRACK OUTPUT : Destino de salida de reproducción Alpha-Track. (Main out\* / Alpha out)
- (4) PLATTER : Seleccione si el plato va a girar durante la reproducción  
(Turn round \*(girar) / Turn stop (detener giro))
- (5) PLATTER MODE MEMO :  
Cuando los parámetros del modo de plato (DRAG-S, BRAKE y ECHO), la fuente y el ajuste on/off (activado/desactivado) se almacenan, los datos almacenados se activan cada vez que se enciende el aparato.
  - ① Para establecer los datos de efectos, pulse el botón PARAMETERS y seleccione "YES".
    - El mensaje "Set OK?" ("ajuste correcto") parpadea en el visualizador.
  - ② Pulse el botón PARAMETERS de nuevo y seleccione "OK" para ejecutar el establecimiento de los datos.
  - ③ Una vez establecidos, aparecerá el mensaje "Completed!" (finalizado).
- (6) AUTO LOAD : Tiempo para carga automática de disco. (OFF / 10 / 30 / 60\* seconds)
- (7) EOM : Tiempo de inicio del mensaje de final de pista. (OFF / 10\* / 15 / 20 / 30 / 60 / 90 seconds)
- (8) DIGITAL OUT OUTPUT LEVEL : Seleccione el nivel de salida digital. (Normal\* / -6 dB Down)  
NOTA: Utilice el valor -6dB si la salida de reproducción se corta cuando las pistas Main y Alpha-Tracks se reproducen simultáneamente en la misma posición.
- (9) FADER START MODE : Seleccione un tipo 2 lineas (Cue y Play) o un tipo 1 línea (Play y Pause).  
(Play / Cue\* / Play/Pause)
- (10) POWER ON PLAY : La reproducción comienza cuando la alimentación es activada y si se carga un disco.  
(On / Off\*)
- (11) A3/4 MODE : Seleccione los modos operativo del botón A3 y A4 cuando encienda el equipo.  
(Sampler\* / 4H/S / Alpha-Track H/S)
- (12) SINGLE/CONTINUOUS : Seleccione el modo de reproducción cuando encienda el equipo.  
(Single\* / Continuous)
- (13) ELAPSED/REMAIN : Seleccione el modo tiempo cuando encienda el equipo.  
(Elapsed\* / Remain)
- (14) PROGRAM ALL CLEAR : Borre todos los datos de reproducción del programa que haya en la memoria no volátil.
  - ① Para borrar el programa, pulse el botón PARAMETERS y seleccione "YES".
    - "Clear OK?" parpadea en el visualizador de caracteres.
  - ② Pulse de nuevo el botón PARAMETERS y seleccione "OK" para borrar el programa.  
El mensaje "Prog. Clear" aparece en el visualizador de caracteres mientras borra datos.
  - ③ Una vez ha terminado de borrar, aparece el mensaje "Complete!"
- (15) MEMO ALL CLEAR : Borre todos los datos de MEMO que haya en la memoria no volátil.
  - ① Para borrar los datos de un MEMO, pulse el botón PARAMETERS y seleccione "YES".
    - "Clear OK?" parpadea en el visualizador de caracteres.
  - ② Pulse de nuevo el botón PARAMETERS y seleccione "OK" para empezar a borrar los datos que haya en la memoria.
    - El mensaje "Clear" aparece en el visualizador de caracteres mientras borra datos.
  - ③ Una vez ha terminado de borrar, aparece el mensaje "Complete!"

### (16) MEMO ALL COPY :

Copie todos los datos MEMO de la unidad maestra del DN-S5000 (o del DN-D9000, DN-2600F) a la unidad esclava del DN-S5000 (o del DN-D9000) cuando ambas unidades estén conectadas mediante el cable sin cruzar normal. (Vea el diagrama para el cable).

NOTA: Asegúrese de que el reproductor de CD no tiene discos en su interior.

Se utiliza un cable sin cruzar normal:



- Utilizando un cable no cruzado, conecte los terminales X-EFFECT entre dos unidades DN-S5000, o entre una unidad DN-2600F y una unidad DN-S6000, o entre una unidad DN-D9000 y otra DN-S5000.
- Si un DN-2600F es la unidad maestra, realice de antemano el procedimiento de abajo en el modo Preset del DN-2600F. (Para más detalles, remítase a las instrucciones de funcionamiento del DN-2600).
- \* Ajuste el "Copy Master" para el ítem (14) Preset.  
Luego, pase al punto ① abajo en la unidad esclava del DN-S5000.
- La copia puede realizarse utilizando la unidad DN-S5000 y la unidad DN-D9000 de la misma manera que cuando se utilizan dos unidades DN-S5000.

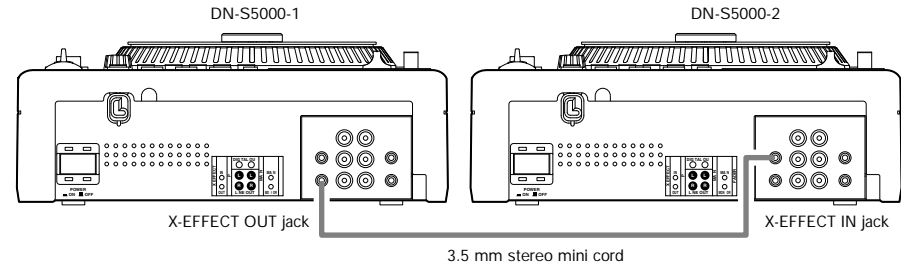

- Realizar la operación de copiar en el esclavo DN-S5000.
  - ① Para empezar a copiar, pulse el botón PARAMETERS y seleccione "YES". "Copy OK?" parpadea en el visualizador de caracteres.
  - ② Pulse de nuevo el botón PARAMETERS. El mensaje "Start OK?" aparece en el visualizador de caracteres.  
NOTA: Si un DN-2600F es la unidad master, siga el procedimiento de abajo en el modo Preset del DN-2600F aquí.  
En el ítem (15) Preset, primero comience copiando en el DN-2600F. Luego, pase al punto ③ abajo en la unidad esclava del DN-S5000.
  - ③ Pulse de nuevo el botón PARAMETERS y el proceso de copia empezará cuando el maestro envíe los datos copiados. El mensaje "Copying?" aparece en el visualizador de caracteres.
    - Si el maestro y el esclavo no están conectados o no están preparados para copiar, se mostrará el mensaje "Not Connect" en el visualizador de caracteres.
  - ④ Una vez ha terminado la copia, aparece el mensaje "Complete!"
    - El mensaje "Copy Error" aparece en el visualizador de caracteres si la copia no se ha completado. En este caso, intente nuevamente el procedimiento anterior.
    - Los datos copiados MEMO son adicionados al área de memoria mayor de la unidad esclava del DN-S5000.
- (17) Se muestra la versión del software de la unidad DN-S5000. (SYSTEM / DSP / CD DRIVE)
- (18) PRESET CLEAR : Restablecer todos los datos preestablecidos a la configuración de fábrica.
  - ① Para borrar los datos PRESET, pulse los PARAMETERS.  
"Initial OK?" parpadea en el visualizador de caracteres.
  - ② Pulse de nuevo el botón PARAMETERS y seleccione "OK" para empezar a borrar los datos preestablecidos.  
El mensaje "Preset Int" aparece en el visualizador de caracteres mientras se borran los datos.
  - ③ Una vez ha terminado de borrar, aparece el mensaje "Complete!"

# 15 PROGRAM/RANDOM/RELAY PLAY/POWER ON PLAY

## Reproducción del programa (Program Play)

- Se puede programar hasta 25 pistas por disco.
- En la memoria no volátil se pueden almacenar programas para seis discos (un programa por disco).

NOTA: Algunas funciones, como Hot Start, Sampler, Mirror Mix, y Platter Effect no funcionan durante la reproducción programada.

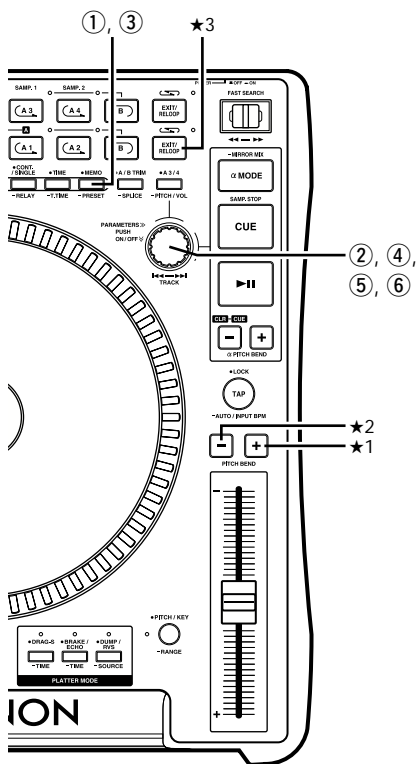

Selección del modo de programa

1 En el modo Cue o pause (pausa), pulse el botón PRESET durante más de 1 segundo para seleccionar el modo de preselección. Cuando se pulsa el botón PRESET en este momento, se selecciona el modo de programa.

\* El modo cambia en el siguiente orden cada vez que se pulsa (presión corta) el botón PRESET:  
 preset mode (preselección) → program mode (programa) → random mode (aleatorio) → off (desactivado).

2 Gire el botón PARAMETERS para seleccionar los distintos modos de programa de la siguiente manera:  
 Prog.In, Prog.On, Prog.Off, MemoSet, MemoCall, MemoClr

Según las circunstancias, algunos modos no podrán ser seleccionados.

3 Pulse de nuevo el botón PRESET para salir del modo programa.

Introducir Programa (Prog.In)  
 Introducción del programa para reproducción.

4 Gire el botón PARAMETERS para seleccionar la pista que desee introducir.

5 Pulse el botón PARAMETERS para introducir la pista seleccionada.

★1 Inserte las pistas al programa

- Se pueden insertar pistas a las pistas previamente programadas.
- Solo se puede insertar una pista a la vez utilizando el botón PITCH BEND+ y regrese al paso 4.

★2 Borrado de pistas desde programa

- Se pueden borrar pistas de aquellas que se habrán programado previamente.
- Solo se puede borrar una pista a la vez utilizando el botón PITCH BEND-.

6 Pulse el botón PARAMETERS de nuevo para volver al paso 1- 4.

Inicio de la reproducción del programa (Prog.On)

- Cuando seleccione "Prog.On", el DN-S5000 establecerá una Cue en la primera pista del programa.
- La reproducción del programa se inicia cuando se pulsa el botón **▶||**.

★3 Puede utilizar la función de reproducción repetida del programa pulsando el botón EXIT/RELOOP.

Modo de cancelación del programa (Prog.Off)

- Cuando se selecciona "Prog.Off", el modo de reproducción del programa se desactiva y vuelve al modo de reproducción normal.

Almacenar programa (MemoSet)

- Cuando se selecciona la opción "MemoSet", el programa creado se almacena en la memoria no volátil.

Invocar programa (MemoCall)

- Cuando se selecciona la opción "MemoCall", el programa almacenado en la memoria no volátil se carga y se activa el modo de reproducción de programa.

Borrar programa (MemoClr)

- Cuando se selecciona la función "MemoClr", el programa del disco cargado se borra.
- Para borrar todos los programas en memoria, utilice la función Preset.

### Reproducción aleatoria (Random Playback)

- Con la función de reproducción aleatoria, las pistas del disco se seleccionan y reproducen de forma aleatoria.
- NOTA: Algunas funciones, como Hot Start, Sampler, Mirror Mix, y Platter Effect no funcionan durante la reproducción aleatoria.

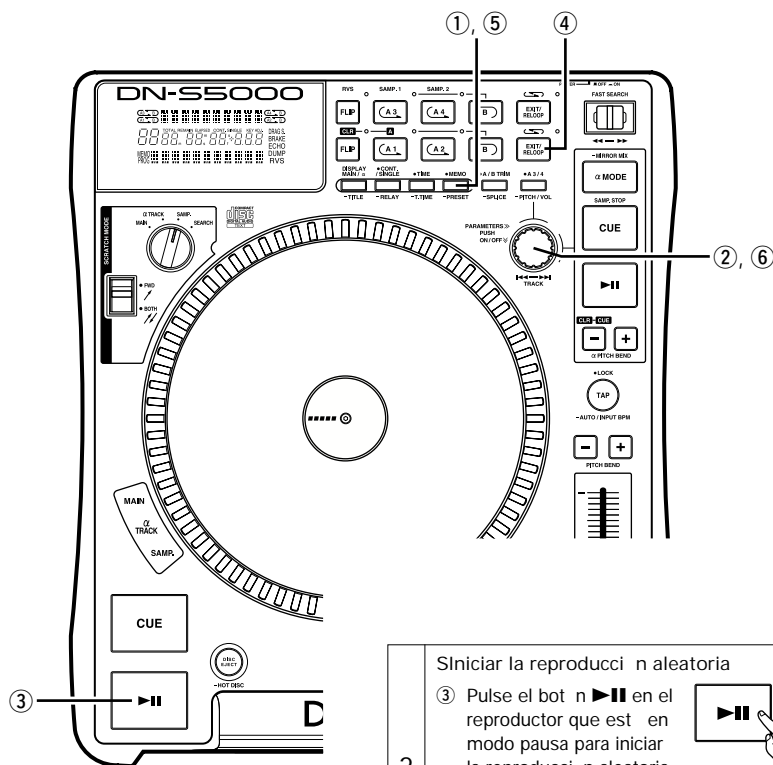

1

Modo de reproducción aleatoria (Random On)

① En el modo Cue o pausa, pulse el botón PRESET el tiempo suficiente para seleccionar modo de reproducción.

La opción "Random On?" (activar aleatorio) se selecciona en este momento pulsando dos veces el botón PRESET.

② Pulse la rueda de los PARÁMETROS para ajustar el modo de reproducción aleatoria. La unidad permanecerá en espera en una pista seleccionada aleatoriamente.

2

Inicio de la reproducción aleatoria

③ Pulse el botón en el reproductor que está en modo pausa para iniciar la reproducción aleatoria.

④ Puede utilizar la función de reproducción repetida aleatoria pulsando el botón EXIT/RELOOP.

3

Cancelar la reproducción aleatoria (RandomOff)

⑤ "RandomOff" queda seleccionado cuando se pulsa el botón PRESET durante una reproducción aleatoria.

⑥ Pulse la rueda de los PARÁMETROS para cancelar la reproducción aleatoria. La unidad regresará al modo de reproducción normal.

### Reproducción por turnos (Relay Playback)

- La función de reproducción por turnos es modo de reproducción en el que se reproducen de forma continua las pistas de los CDs en dos unidades DN-S5000.
- Conecte los terminales X-EFFECT IN/OUT entre las dos unidades DN-S5000.

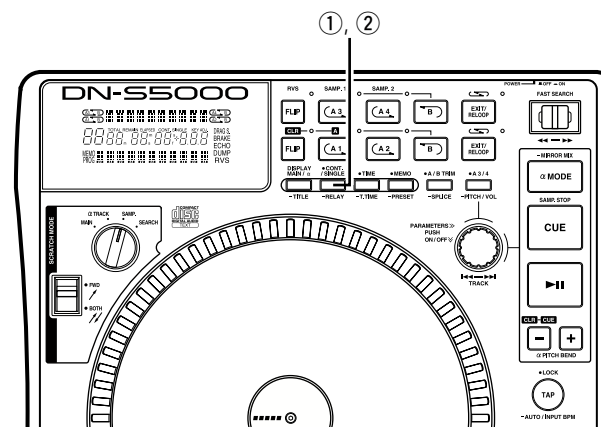

1

Inicio de la reproducción por turnos

① Pulse el botón RELAY durante más de 1 segundo para habilitar el modo de reproducción de transmisión. Se puede ajustar el modo de transmisión como se indica abajo.

- En el modo de reproducción continuo, cuando la reproducción de una de las unidades alcanza el final de una pista, el otro DN-S5000 comienza a funcionar.
- En el modo de reproducción repetida, cuando todas las pistas en un lado han finalizado, el otro DN-S5000 comienza a funcionar.
- Los discos de dos unidades DN-S5000 pueden reproducirse por turnos si se configuran ambas unidades DN-S5000 con el modo de reproducción por turnos.
- La reproducción de retransmisión y los modos de reproducción aleatorios se pueden ajustar en el programa.

2

Detener la reproducción por turnos

② Cuando se pulsa el botón RELAY durante el tiempo suficiente en el modo de reproducción por turnos, se desactiva este modo.

### Reproducción de encendido (Power On Play)

- Cuando la opción "POWER ON PLAY" se activa ("ON") en el PRESET (10), se inicia la reproducción en la primera pista del disco cuando se enciende la unidad.

## 16 ESPECIFICACIONES

### GENERALIDADES

Tipo:	Reproductor de disco compacto.
Tipo de discos:	Disco compacto estándar (12 cm), CD-TEXT. Discos CD-R y CD-RW
	NOTA: Los discos CD-R o CD-RW finalizados puede reproducirse en esta unidad. Sin embargo, dependiendo de la calidad de la grabación, algunos discos CD-R/RW pueden no reproducirse.
Dimensiones:	Reproductor: 285 (ancho) x 111,5 (alto) x 327 (prof.) mm (sin patas)
Instalación:	Tipo mesa superior.
Peso:	Reproductor: 5,7 kg
Alimentación:	Modelos para R.O.C. de U.S.A., Canadá y Taiwán: 120 V CA ±10%, 60 Hz Modelos para Europa: 230 V CA ±10%, 50 Hz
Consumo:	18 W
Condiciones ambientales:	Temperatura de operación: 5 a 35°C Humedad de operación: 25 a 85% (sin llegar al punto de condensación) Temperatura de almacenamiento: -20 a 60°C

### SECCION DE AUDIO

Main out, Monitor out	
Cuantificación:	Lineal de 24 bits por canal
Frecuencia de muestreo:	44,1 kHz a velocidad normal
Relación de sobremuestreo:	8 veces
Distorsión de armónicos total:	0,01 % o menor
Señal a ratio de ruido:	90 dB o superior
Separación de canales:	85 dB o superior
Frequency response:	20 a 20,000 Hz
Salida analógica	
Nivel de salida:	2,0 V r.m.s.
Impedancia de carga:	10 kΩ/kohmios o mayor
Salida digital	
Formato de señal:	SPDIF
Nivel de salida:	0,5 Vp-p 75 Ω/ohmios

### FUNCIONES

Comienzo instantáneo:	Dentro de 20 mseg.
Velocidad de pitch:	±4% (0,05% pitch), ±10% (0,1% pitch), ±16% (0,1% pitch) ±24% (0,1% pitch), ±100% (1,0% pitch)
Curva de pitch:	Variación de pitch: ±32% Variación de pitch ±100%: ±99%
Sampler	
Muestreo:	44,1 kHz
Longitud:	15 segundos
Nivel de salida:	2,0 V r.m.s. (Variable / -14 ~ +6 dB)
Velocidad de pitch:	±24% (0,1% pitch)
Precisión de biqueda:	1/75 seg. (1 cuadro de subcódigo)
Velocidad máxima de exploración:	Máx de 20 veces la velocidad normal
Pasos mínimos de memoria MEMO:	5000 pasos

\* Con el propósito de introducir mejoras, las especificaciones y el diseño del producto están sujetos a cambios sin previo aviso.

## 17 SUSTITUCIÓN DE LA CORREA

- En las DN-S5000, el Platter es conducido por una correa. Utilice el procedimiento que se describe a continuación para reemplazar la correa por la correa incluida.

- Quite un tornillo (A) (cabeza hexagonal) y extraiga el Scratch Disc y la alfombrilla de deslizamiento.

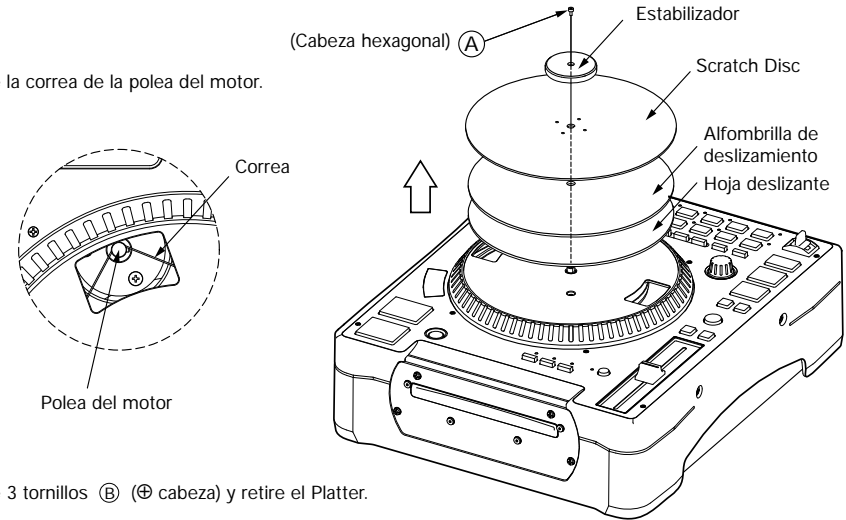

- Quite la correa de la polea del motor.

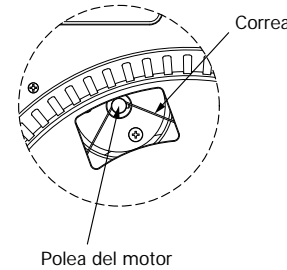

- Quite 3 tornillos (B) (⊕ cabeza) y retire el Platter.

- Quite la correa del Platter.

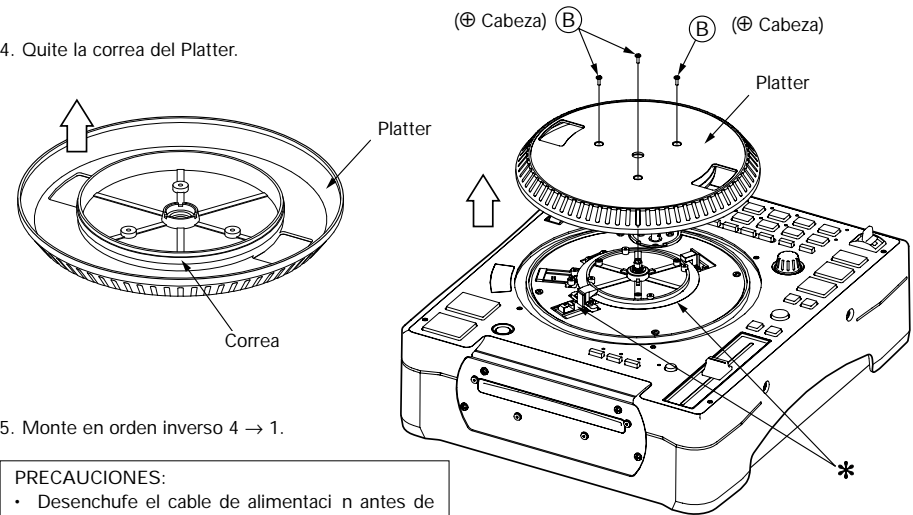

- Monte en orden inverso 4 → 1.

#### PRECAUCIONES:

- Desenchufe el cable de alimentación antes de sustituir la correa.
- No toque el sensor de escala (\*) al quitar el Platter.
- No aplique aceite ni grasa en la correa al sustituirla.